

11

Кабельные вводы, заглушки, переходники

Под небронированный кабель

<p>Кабельный ввод КНВ (FEC)</p>  <p>стр. 404</p>	<p>Кабельный ввод КНЕ (A2FX)</p>  <p>стр. 407</p>	<p>Кабельный ввод под трубу КНВТВ (FETF)</p>  <p>стр. 409</p>	<p>Кабельный ввод под трубу КНВТН (FETM)</p>  <p>стр. 412</p>
<p>Кабельный ввод под металлорукав КНВМ (FETG)</p>  <p>стр. 415</p>	<p>Кабельный ввод под заливку компаундом КНВЗ (FEC+CP)</p>  <p>стр. 417</p>	<p>Кабельный ввод из армированного полиэстера КНЕП</p>  <p>стр. 419</p>	



Под бронированный кабель

<p>Кабельный ввод КОВ (FECA)</p>  <p>стр. 421</p>	<p>Кабельный ввод под трубу КОВТН, КОВТВ (FETAФ, FETAM)</p>  <p>стр. 424</p>	<p>Опросный лист</p>  <p>стр. 427</p>
--	---	---

Для греющих кабелей

<p>Кабельный ввод для греющего кабеля КВТ (FEC-CORD)</p>  <p>стр. 428</p>	<p>Опорный кронштейн для прохождения теплоизоляции пластиковый ОКТЗ (FRAME-P1CORD)</p>  <p>стр. 430</p>	<p>Опорный кронштейн для прохождения теплоизоляции ОКТ4</p>  <p>стр. 432</p>
--	--	--

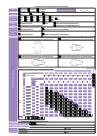
Переходники и заглушки

<p>Заглушка металлическая с наружной резьбой ВЗН (СРР)</p>  <p>стр. 434</p>	<p>Опросный лист</p>  <p>стр. 436</p>	<p>Заглушка металлическая с внутренней резьбой ВЗВ (МС)</p>  <p>стр. 437</p>	<p>Заглушка пластиковая ВЗНП (PLG...XE/XI)</p>  <p>стр. 438</p>
--	--	--	--

Переходники и заглушки

<p>Защитные пробки ВЗКВ (PT/FE)</p>  <p>стр. 440</p>	<p>Защитные пробки ВЗКП (PT)</p>  <p>стр. 442</p>	<p>Переходник АВ (ADL)</p>  <p>стр. 444</p>	<p>Опросный лист</p>  <p>стр. 446</p>
---	--	---	--

Аксессуары для кабельных вводов

<p>Аксессуары для кабельных вводов</p>  <p>стр. 447</p>
--



- Кабельные вводы могут применяться для прямого ввода в составе взрывонепроницаемых оболочек подгрупп IIA, IIB+N₂, IIC, объем которых превышает 2000 куб. см. Это позволяет отказаться от кабельных вводов с разделительным барьером под заливку компаундом.
- Использование одного уплотнительного кольца на весь диапазон диаметров обжимаемого кабеля позволяет выдерживать усилие в Ньютонах, равное 20-кратному значению (в миллиметрах) диаметра оправки или кабеля.
- Вводы КНВ применяются для кабелей с рабочим напряжением более 3,3 кВ.
- Совместимы для использования с оборудованием, имеющим маркировку ExnR.
- Увеличенная толщина стенок, которая позволяет значительно повысить прочность кабельного ввода.
- Возможность использования дополнительного уплотнительного кольца для расширения диапазона обжимаемого кабеля (доступно для КНВ2, КНВ3).

МАРКИРОВКА

- 1Ex d IIC Gb
- 1Ex e II Gb
- 0Ex ia IIC Ga
- 2Ex nR II Gc

МАРКИРОВКА РУДНИЧНОГО ОБОРУДОВАНИЯ

- PB Ex d I Mb
- PO Ex ia I Ma
PH1, PH2

СЕРТИФИКАТЫ И РАЗРЕШЕНИЯ

ГОСТ Р ИСО 9001-2015 (ISO 9001:2015)
 TC RU C-RU.AA87.B.00304
 IECEx CCVE 17.0004 (с 01 по 6 типоразмер)
 РОСС RU.EX01.B00002
 TC RU C-RU.MA02.B.00626
 Морской регистр СТО № 16.03659.315
 ТУ 3400-007-72453807-07
 VTT 18 ATEX 013 (с 01 по 6 типоразмер)

НОРМЫ

ГОСТ 14254-96 (МЭК 529-89)
 ГОСТ 30852.8-2002
 ГОСТ 30852.14-2002
 ГОСТ 30852.10-2002 (МЭК 60079-11:1999)
 ГОСТ 30852.20-2002
 ГОСТ Р МЭК 60079-0-2011
 ГОСТ IEC 60079-1-2011
 ГОСТ 24754-2013
 ТР ТС 004/2011, ТР ТС 012/2011
 ГОСТ 12.2.007.0-75

ТЕХНИЧЕСКИЕ ХАРАКТЕРИСТИКИ

Резьба на присоединительных отверстиях

Код **M** метрическая ГОСТ 24705-81
 Код **N** коническая дюймовая NPT
 Код **R** трубная коническая R, ГОСТ 6211-81
 Код **G** трубная цилиндрическая, ГОСТ 6357-81

Материал

Никелированная латунь, устойчивая к парам сероводорода, соляной кислоты и морского тумана код НК;
 Нержавеющая сталь марки 08X18H10 по ГОСТ 5632-2014 (AISI 304) код Н

Климатическое исполнение

УХЛ1 (по требованию УХЛ2, УХЛ3, УХЛ4, УХЛ5, ХЛ1, ХЛ2, ХЛ3, ХЛ5, Т1, Т2, Т3, Т5, ОМ1, ОМ2, ОМ3, ОМ4, В2.1, В5)

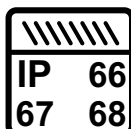
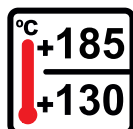
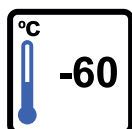

ОПЦИИ, АКСЕССУАРЫ И ИСПОЛНЕНИЯ

НАИМЕНОВАНИЕ	МАРКИРОВКА
Нержавеющая сталь марки 03X17H13M2 по ГОСТ 5632-2014 (AISI 316L)	/316
Кольцо заземления	/A31
Контргайка для цилиндрической резьбы	/КГ
Морское исполнение	/МОРЕ
Внешнее уплотнение для защиты IP на резьбе (только цилиндрическая резьба)	/УКФ
Защитная пробка (для закрытия неиспользуемого кабельного ввода)	/ВЗКВ
Дополнительное уплотнительное кольцо для расширения диапазона обжимаемого кабеля (доступно только для КНВ2, КНВ3)	/Р
Невзрывозащищенное общепромышленное исполнение	/ПРОМ

КОНСТРУКТИВНЫЕ ПАРАМЕТРЫ

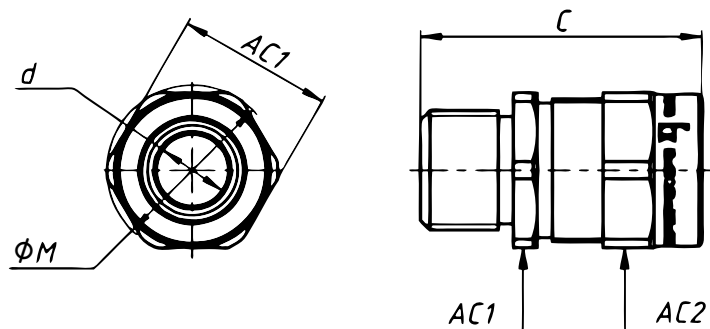

Взрывозащищенные кабельные вводы КНВ, метрическая резьба ГОСТ 24705-81

Типоразмер кабельного ввода		Резьба	Габаритные размеры, мм				Диаметр обжимаемого кабеля, мм	Вес, кг
Основное	Дублирующее		AC1	AC2	ØM	C		
КНВ01М	FEC01I	M16 x 1,5	24	24	26	53	3 - 8	0,10
КНВ1М	FEC1I	M20 x 1,5	26	26	28,5	46	6 - 12	0,075
КНВ2М	FEC2I	M25 x 1,5	34	34	38	51	12 - 18	0,13
КНВ2М.../P	FEC2I.../R	M25 x 1,5	34	34	38	51	6 - 18	0,13
КНВ3М	FEC3I	M32 x 1,5	40	40	44,5	56,5	18 - 25	0,17
КНВ3М.../P	FEC3I.../R	M32 x 1,5	40	40	44,5	56,5	12 - 25	0,17
КНВ4М	FEC4I	M40 x 1,5	50	50	56	54	25 - 31	0,32
КНВ5М	FEC5I	M50 x 1,5	57	60	67	61	31 - 39	0,52
КНВ6М	FEC6I	M63 x 1,5	68	70	77	64	39 - 47	0,79
КНВ7М	FEC7I	M75 x 1,5	80	75	88	70	47 - 55	1,1
КНВ71М	FEC57I	M75 x 1,5	82	78	90	74	55 - 63	0,9
КНВ8М	FEC8I	M90 x 1,5	95	90	105	74	63 - 71	1,3
КНВ81М	FEC58I	M90 x 1,5	102	98	110	76	71 - 79	1,3
КНВ10М	FEC10I	M100 x 1,5	115	110	122	97	79 - 87	2,6
КНВ101М	FEC510I	M100 x 1,5	120	115	128	107	84 - 92	2,8

Взрывозащищенные кабельные вводы КНВ, резьба коническая дюймовая NPT

Типоразмер кабельного ввода		Резьба	Габаритные размеры, мм				Диаметр обжимаемого кабеля, мм	Вес, кг
Основное	Дублирующее		AC1	AC2	ØM	C		
КНВ01N	FEC01N	3/8" NPT	24	24	26	54	3 - 8	0,10
КНВ1N	FEC1N	1/2" NPT	26	26	28,5	50	6 - 12	0,08
КНВ2N	FEC2N	3/4" NPT	34	34	38	54,5	12 - 18	0,15
КНВ2N.../P	FEC2N.../R	3/4" NPT	34	34	38	54,5	6 - 18	0,15
КНВ3N	FEC3N	1" NPT	40	40	44,5	62,5	18 - 25	0,19
КНВ3N.../P	FEC3N.../R	1" NPT	40	40	44,5	62,5	12 - 25	0,19
КНВ4N	FEC4N	1 1/4" NPT	50	50	56	60	25 - 31	0,34
КНВ5N	FEC5N	1 1/2" NPT	57	60	67	69	31 - 39	0,53
КНВ6N	FEC6N	2" NPT	68	70	77	74	39 - 47	0,81
КНВ7N	FEC7N	2 1/2" NPT	80	75	88	80	47 - 55	1,3
КНВ71N	FEC57N	2 1/2" NPT	82	78	90	84	55 - 63	1,2
КНВ8N	FEC8N	3" NPT	95	90	105	84	63 - 71	1,5
КНВ81N	FEC58N	3" NPT	102	98	110	86	71 - 79	1,5
КНВ10N	FEC10N	4" NPT	115	110	122	97	79 - 87	2,6
КНВ101N	FEC510N	4" NPT	120	115	128	107	84 - 92	2,8

ФОРМИРОВАНИЕ МАРКИРОВКИ

КНВ X X X / X - ТУ 3400-007-72453807-07

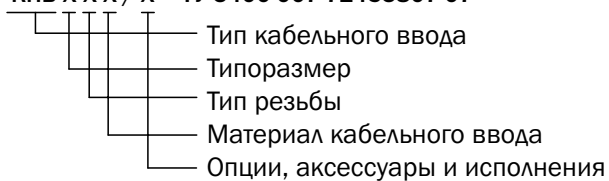

Пример заказа:

КНВ1МНК - ТУ 3400-007-72453807-07

- тип ввода: КНВ
- размер и тип резьбы: 1М (метрическая М20х1,5)
- материал: НК, никелированная латунь

КНВ3НН/316 - ТУ 3400-007-72453807-07

- тип ввода: КНВ
- размер и тип резьбы: 3N (коническая дюймовая NPT-1")
- материал: Н, нержавеющая сталь марки AISI 316L

- Применяются также с кабелями с сетчатой оплёткой в случае, когда уплотнение осуществляется по наружному диаметру кабеля, а металлическая оплетка заземляется внутри оборудования.

- Использование одного уплотнительного кольца на весь диапазон диаметров обжимаемого кабеля, которое надежно обжимает входящий кабель и обеспечивает взрывозащиту вида «Ехе».

- Увеличенный диапазон диаметров обжимаемого кабеля для каждого типоразмера.

- Увеличенная толщина стенок, которая позволяет значительно повысить прочность кабельного ввода.



МАРКИРОВКА

Ex 1Ex e IIGb X

Ex 0Ex ia IIC Ga X

Ex 2Ex nR II Gc X

МАРКИРОВКА РУДНИЧНОГО ОБОРУДОВАНИЯ

RN1, RN2

СЕРТИФИКАТЫ И РАЗРЕШЕНИЯ

ГОСТ Р ИСО 9001-2015 (ISO 9001:2015)

TC RU C-RU.AA87.B.00304

TC RU C-RU.MA02.B.00626

РОСС RU.EX01.B00002

ТУ 3400-007-72453807-07

НОРМЫ

ГОСТ 30852.0-2002 (МЭК 60079-0-98)

ОСТ 30852.1-2002 (МЭК 60079-1-98)

ГОСТ 30852.8-2002

ГОСТ 30852.10-2002 (МЭК 60079-11-99)

ГОСТ 30852.14-2002

ТР ТС 004/2011, ТР ТС 012/2011

ГОСТ 12.2.007.0-75

ГОСТ 24754-2013

ГОСТ 30852.20-2002

ТЕХНИЧЕСКИЕ ХАРАКТЕРИСТИКИ

Резьба на присоединительных отверстиях

Код М метрическая ГОСТ 24705-81 (другой тип и размер резьбы по согласованию)

Материал

Никелированная латунь, устойчивая к парам сероводорода, соляной кислоты и морского тумана код НК;
Нержавеющая сталь марки 08X18H10 по ГОСТ 5632-2014 (AISI 304) код Н

Климатическое исполнение

У1, УХЛ1, УХЛ3

ОПЦИИ, АКСЕССУАРЫ И ИСПОЛНЕНИЯ

НАИМЕНОВАНИЕ	МАРКИРОВКА
Нержавеющая сталь марки 03X17H13M2 по ГОСТ 5632-2014 (AISI 316L)	/316
Внешнее уплотнение для защиты IP на резьбе (только цилиндрическая резьба)	/УКФ
Защитная пробка (для закрытия неиспользуемого кабельного ввода)	/ВЗКЕ
Невзрывозащищенное общепромышленное исполнение	/ПРОМ

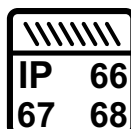
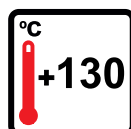
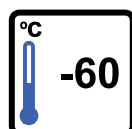

КОНСТРУКТИВНЫЕ ПАРАМЕТРЫ

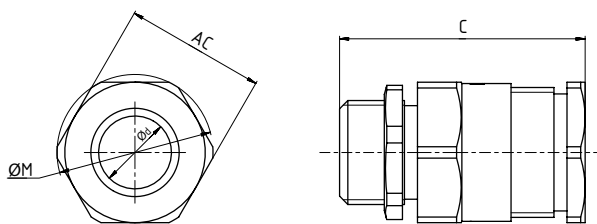

Взрывозащищенные кабельные вводы KHE, метрическая резьба ГОСТ 24705-81

Типоразмер кабельного ввода		Резьба	Габаритные размеры, мм			Диаметр обжимаемого кабеля, мм	Вес, кг
Основное	Дублирующее		AC1	AC2	ØM		
KHE1M	A2FX.../EXE 1I	M20x1,5	27	47	14	6 - 14	0,094
KHE2M	A2FX.../EXE 2I	M25x1,5	27	49	20	14 - 20	0,097
KHE3M	A2FX.../EXE 3I	M32x1,5	39	52	27	19 - 27	0,159
KHE4M	A2FX.../EXE 4I	M40x1,5	45	51	33	26-33	0,209
KHE5M	A2FX.../EXE 5I	M50x1,5	56	57	62	32-41	0,410
KHE6M	A2FX.../EXE 6I	M63x1,5	70	61	76	39-49	0,670

Взрывозащищенные кабельные вводы KHE, резьба коническая дюймовая NPT

Типоразмер кабельного ввода		Резьба	Габаритные размеры, мм			Диаметр обжимаемого кабеля, мм	Вес, кг
Основное	Дублирующее		AC1	AC2	ØM		
KHE1N	A2FX.../EXE 1N	1/2"	27	47	14	6 - 14	0,094
KHE2N	A2FX.../EXE 2N	3/4"	27	49	20	14 - 20	0,097
KHE3N	A2FX.../EXE 3N	1"	39	52	27	19 - 27	0,159
KHE4N	A2FX.../EXE 4N	1 1/4"	45	51	33	26-33	0,209
KHE5N	A2FX.../EXE 5N	1 1/2"	56	57	62	32-41	0,410
KHE6N	A2FX.../EXE 6N	2"	70	61	76	39-49	0,670

ФОРМИРОВАНИЕ МАРКИРОВКИ

KHE X X X / X - ТУ 3400-002-87311639-07

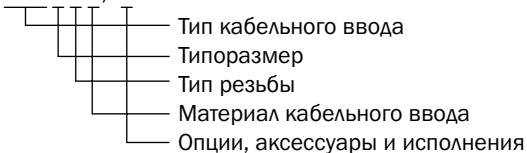





Пример заказа: **KHE1MНК - ТУ 3400-007-72453807-07.**
 - тип ввода: KHE
 - размер и тип резьбы: 1M (M20x1,5)
 - материал: НК, никелированная латунь

- Кабельные вводы КНВТВ для небронированного кабеля в шлангах, трубопроводах, металлорукавах.
- Внутренняя резьба у КНВТВ на выходном отверстии позволяет присоединять гибкие шланги, трубопроводы, гофрированные металлорукава.
- Одно уплотнительное кольцо на весь диапазон диаметров обжимаемого кабеля, которое надежно обжимает входящий кабель и обеспечивает взрывозащиту вида «Exd» и позволяет выдерживать усилие в Ньютонах, равное 20-кратному значению (в миллиметрах) диаметра оправки или кабеля.
- Кабельные вводы КНВТВ могут применяться для прямого ввода в составе взрывонепроницаемых оболочек подгрупп IIA, IIB+H₂, IIC, объем которых превышает 2000 куб. см.
- Взрывозащищенные кабельные вводы КНВТВ полностью совместимы для использования с оборудованием, имеющим маркировку nR.
- Увеличенная толщина стенок, которая позволяет значительно повысить прочность кабельного ввода.
- Возможность использования дополнительного уплотнительного кольца для расширения диапазона обжимаемого кабеля (доступно для КНВТВ2, КНВТВ3).



МАРКИРОВКА

-  1Ex d IIC Gb
-  1Ex e II Gb
-  0Ex ia IIC Ga
-  2Ex nR II Gc

СЕРТИФИКАТЫ И РАЗРЕШЕНИЯ

ГОСТ Р ИСО 9001-2015 (ISO 9001:2015)
 TC RU C-RU.AA87.B.00304
 TC RU C-RU.MA02.B.00626
 Морской регистр СТО № 16.03659.315
 ТУ 3400-007-72453807-07
 IECEx CCVE 17.0004X

НОРМЫ

ГОСТ 14254-96 (МЭК 529-89)
 ГОСТ 30852.8-2002
 ГОСТ 30852.14-2002
 ГОСТ 30852.10-2002 (МЭК 60079-1:1999)
 ГОСТ Р МЭК 60079-0-2011
 ТР ТС 012/2011, ТР ТС 004/2011
 ГОСТ IEC 60079-1-2011

ТЕХНИЧЕСКИЕ ХАРАКТЕРИСТИКИ

Резьба на присоединительных отверстиях

Код **M** метрическая ГОСТ 24705
 Код **N** коническая дюймовая NPT
 Код **R** трубная коническая R, ГОСТ 6211-81
 Код **G** трубная цилиндрическая, ГОСТ 6357-81

Материал

Никелированная латунь, устойчивая к парам сероводорода, соляной кислоты и морского тумана код НК;
 Нержавеющая сталь марки 08X18H10 по ГОСТ 5632-2014 (AISI 304) код Н

Климатическое исполнение

УХЛ1 (по требованию УХЛ2, УХЛ3, УХЛ4, УХЛ5, ХЛ1, ХЛ2, ХЛ3, ХЛ5, Т1, Т2, Т3, Т5, ОМ1, ОМ2, ОМ3, ОМ4, В2.1, В5)

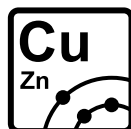
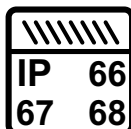
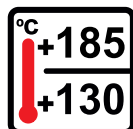
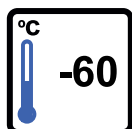

ОПЦИИ, АКСЕССУАРЫ И ИСПОЛНЕНИЯ

НАИМЕНОВАНИЕ	МАРКИРОВКА
Нержавеющая сталь марки 03X17H13M2 по ГОСТ 5632-2014 (AISI 316L)	/316
Внешнее уплотнение для защиты IP на резьбе (только цилиндрическая резьба)	/УКФ
Морское исполнение	/МОРЕ
Защитная пробка (для закрытия неиспользуемого кабельного ввода)	/ВЗК
Кольцо заземления	/АЗ1
Контргайка для цилиндрической резьбы	/КГ
Дополнительное уплотнительное кольцо для расширения диапазона обжимаемого кабеля (доступно только для КНВТВ2, КНВТВ3)	/Р
Невзрывозащищенное общепромышленное исполнение	/ПРОМ

КОНСТРУКТИВНЫЕ ПАРАМЕТРЫ

КНВТВ01, КНВТВ1, КНВТВ2, КНВТВ3, КНВТВ4, КНВТВ5, КНВТВ6

КНВТВ7, КНВТВ71, КНВТВ8, КНВТВ81

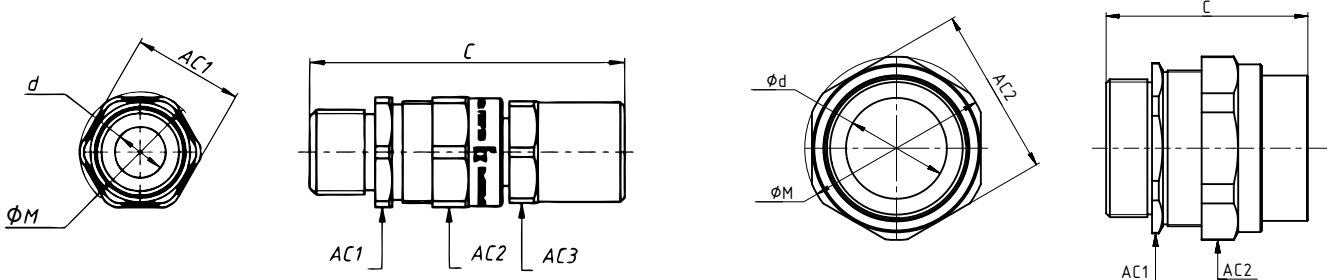

Взрывозащищенные кабельные вводы КНВТВ, метрическая резьба ГОСТ 24705-81

Типоразмер кабельного ввода		Резьба	Габаритные размеры, мм					Диаметр обжимаемого кабеля, мм	Вес, кг
Основное	Дублирующее		AC1	AC2	AC3	ØM	C		
КНВТВ01М	FETF01I	M16 x 1,5	24	24	-	26	63	3 - 8	0,10
КНВТВ1М	FETF1I	M20 x 1,5	26	26	24	28,5	74	6 - 12	0,15
КНВТВ2М	FETF2I	M25 x 1,5	34	34	28	38	80	12 - 18	0,22
КНВТВ2М.../P	FETF2I.../R	M25 x 1,5	34	34	28	38	80	6 - 18	0,22
КНВТВ3М	FETF3I	M32 x 1,5	40	40	36	44,5	85	18 - 25	0,31
КНВТВ3М.../P	FETF3I.../R	M32 x 1,5	40	40	36	44,5	85	12 - 25	0,31
КНВТВ4М	FETF4I	M40 x 1,5	50	50	45	56	82	25 - 31	0,43
КНВТВ5М	FETF5I	M50 x 1,5	57	60	54	67	94	31 - 39	0,72
КНВТВ6М	FETF6I	M63 x 1,5	68	70	67	77	97	39 - 47	1,06
КНВТВ7М	FETF7I	M75 x 1,5	86	92	-	100	100	47 - 55	1,9
КНВТВ71М	FETF7I	M75 x 1,5	86	92	-	100	100	55 - 63	1,5
КНВТВ8М	FETF8I	M90 x 1,5	102	108	-	120	104	63 - 71	2,5
КНВТВ81М	FETF8I	M90 x 1,5	102	108	-	120	104	71 - 79	2

Взрывозащищенные кабельные вводы КНВТВ, резьба коническая дюймовая NPT

Типоразмер кабельного ввода		Резьба	Габаритные размеры, мм					Диаметр обжимаемого кабеля, мм	Вес, кг
Основное	Дублирующее		AC1	AC2	AC3	ØM	C		
КНВТВ01N	FETF01N	3/8" NPT	24	24	-	26	63	3 - 8	0,10
КНВТВ1N	FETF1N	1/2" NPT	26	26	26	28,5	77	6 - 12	0,16
КНВТВ2N	FETF2N	3/4" NPT	34	34	34	38	84	12 - 18	0,25
КНВТВ2N.../P	FETF2N.../R	3/4" NPT	34	34	34	38	84	6 - 18	0,25
КНВТВ3N	FETF3N	1" NPT	40	40	40	44,5	97	18 - 25	0,39
КНВТВ3N.../P	FETF3N.../R	1" NPT	40	40	40	44,5	97	12 - 25	0,39
КНВТВ4N	FETF4N	1 1/4" NPT	50	50	50	56	96	25 - 31	0,56
КНВТВ5N	FETF5N	1 1/2" NPT	57	60	53	67	107	31 - 39	0,78
КНВТВ6N	FETF6N	2" NPT	68	70	66	77	115	39 - 47	1,23
КНВТВ7N	FETF7N	2 1/2" NPT	86	92	-	100	110	47 - 55	2,1
КНВТВ71N	FETF7N	2 1/2" NPT	86	92	-	100	110	55 - 63	1,7
КНВТВ8N	FETF8N	3" NPT	102	108	-	120	114	63 - 71	2,7
КНВТВ81N	FETF8N	3" NPT	102	108	-	120	114	71 - 79	2,2

Кабельный ввод под небронированный кабель

Адаптер РКН из оцинкованной стали для подключения невзрывозащищенного гофрированного металлорукава.*

Тип РКН	Наименование металлорукава	Диаметр условного прохода металлорукава, мм	Диаметр резьбы внешнего подключения КНВТВ трубная цилиндрическая G ГОСТ 6357-81
РКН12	РЗ-ЦХ-12, МРПИ-12	12	1/2"
РКН15	РЗ-ЦХ-15, МРПИ-15	15	1/2"
РКН20+АВ-2GB-1GH	РЗ-ЦХ-20, МРПИ-20	20	1/2"
РКН20	РЗ-ЦХ-20, МРПИ-20	20	3/4"
РКН25+АВ-3GB-2GH	РЗ-ЦХ-25, МРПИ-25	25	3/4"
РКН25	РЗ-ЦХ-25, МРПИ-25	25	1"
РКН32+АВ-4GB-3GH	РЗ-ЦХ-32, МРПИ-32	32	1"
РКН32	РЗ-ЦХ-32, МРПИ-32	32	1 1/4"
РКН38+АВ-5GB-4GH	РЗ-ЦХ-38, МРПИ-38	38	1 1/4"
РКН38	РЗ-ЦХ-38, МРПИ-38	38	1 1/2"
РКН50+АВ-6GB-5GH	РЗ-ЦХ-50, МРПИ-50	50	1 1/2"
РКН50	РЗ-ЦХ-50, МРПИ-50	50	2"
РКН60+АВ-7GB-6GH	РЗ-ЦХ-60, МРПИ-60	60	2"
РКН60	РЗ-ЦХ-60, МРПИ-60	60	2 1/2"
РКН75+АВ-8GB-7GH	РЗ-ЦХ-75, МРПИ-75	75	2 1/2"
РКН75	РЗ-ЦХ-75, МРПИ-75	75	3"

* Для подключения металлорукавов различного сочетания условного диаметра и диаметра обжимаемого кабеля, необходимо использовать другой размер переходника АВ.

ФОРМИРОВАНИЕ МАРКИРОВКИ

КНВТВ Х Х Х Х Х / Х - ТУ 3400-007-72453807-07

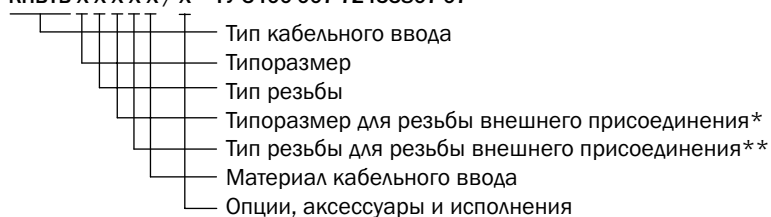

* Код типоразмера внешней резьбы не указывается, если она совпадает с внутренней резьбой.

** Код типа внешней резьбы не указывается, если она совпадает с внутренней резьбой.

Пример заказа: **КНВТВ1М1ГНК - ТУ 3400-007-72453807-07**
 - тип ввода: КНВТВ
 - размер и тип резьбы: 1М (метрическая М20х1,5)
 - резьба на выходе: 1G, (трубная цилиндрическая 1/2")
 - материал: НК, никелированная латунь



- Кабельные вводы КНВТН для небронированного кабеля в шлангах, трубопроводах, металлорукавах.
- Внешняя резьба у КНВТН позволяет присоединять гибкие шланги, трубопроводы, гофрированные металлорукава.
- Одно уплотнительное кольцо на весь диапазон диаметров обжимаемого кабеля, которое надежно обжимает входящий кабель и обеспечивает взрывозащиту вида «Exd» и позволяет выдерживать усилие в Ньютонах, равное 20-кратному значению (в миллиметрах) диаметра оправки или кабеля.
- Кабельные вводы КНВТН могут применяться для прямого ввода в составе взрывонепроницаемых оболочек подгрупп IIA, IIB+H₂, IIC, объем которых превышает 2000 куб. см.
- Взрывозащищенные кабельные вводы КНВТН полностью совместимы для использования с оборудованием, имеющим маркировку nR.
- Увеличенная толщина стенок, которая позволяет значительно повысить прочность кабельного ввода.
- Возможность использования дополнительного уплотнительного кольца для расширения диапазона обжимаемого кабеля (доступно для КНВТН2, КНВТН3).

МАРКИРОВКА

- 1Ex d IIC Gb
- 1Ex e II Gb
- 0Ex ia IIC Ga
- 2Ex nR II Gc

СЕРТИФИКАТЫ И РАЗРЕШЕНИЯ

ГОСТ Р ИСО 9001-2015 (ISO 9001:2015)
 TC RU C-RU.AA87.B.00304
 TC RU C-RU.MA02.B.00626
 Морской регистр СТО № 16.03659.315
 ТУ 3400-007-72453807-07
 IECEx CCVE 17.0004X

НОРМЫ

ГОСТ 14254-96 (МЭК 529-89)
 ГОСТ 30852.8-2002
 ГОСТ 30852.14-2002
 ГОСТ 30852.10-2002 (МЭК 60079-11:1999)
 ГОСТ Р МЭК 60079-0-2011
 ГОСТ IEC 60079-1-2011
 TP TC 012/2011, TP TC 004/2011

ТЕХНИЧЕСКИЕ ХАРАКТЕРИСТИКИ

Резьба на присоединительных отверстиях
Код М метрическая ГОСТ 24705-81 Код Н коническая дюймовая NPT Код Р трубная коническая R, ГОСТ 6211-81 Код Г трубная цилиндрическая, ГОСТ 6357-81
Материал
Никелированная латунь, устойчивая к парам сероводорода, соляной кислоты и морского тумана код НК Нержавеющая сталь марки 08Х18Н10 по ГОСТ 5632-2014 (AISI 304) код Н
Климатическое исполнение
УХЛ1 (по требованию УХЛ2, УХЛ3, УХЛ4, УХЛ5, ХЛ1, ХЛ2, ХЛ3, ХЛ5, Т1, Т2, Т3, Т5, ОМ1, ОМ2, ОМ3, ОМ4, В2.1, В5)

ОПЦИИ, АКСЕССУАРЫ И ИСПОЛНЕНИЯ

НАИМЕНОВАНИЕ	МАРКИРОВКА
Нержавеющая сталь марки 03Х17Н13М2 по ГОСТ 5632-2014 (AISI 316L)	/316
Внешнее уплотнение для защиты IP на резьбе (только цилиндрическая резьба)	/УКФ
Защитная пробка (для закрытия неиспользуемого кабельного ввода)	/ВЗКВ
Кольцо заземления	/АЗ1
Контргайка для цилиндрической резьбы	/КГ
Дополнительное уплотнительное кольцо для расширения диапазона обжимаемого кабеля (доступно только для КНВТВ2, КНВТВ3)	/Р
Невзрывозащищенное общепромышленное исполнение	/ПРОМ
Морское исполнение	/МОРЕ

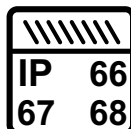
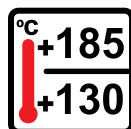
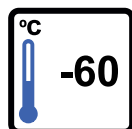

Кабельный ввод под небронированный кабель

КОНСТРУКТИВНЫЕ ПАРАМЕТРЫ

КНВТН01, КНВТН1, КНВТН2, КНВТН3, КНВТН4, КНВТН5, КНВТН6

КНВТН7, КНВТН71, КНВТН8, КНВТН81

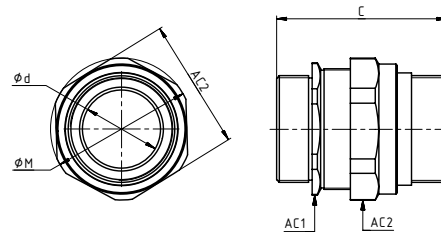
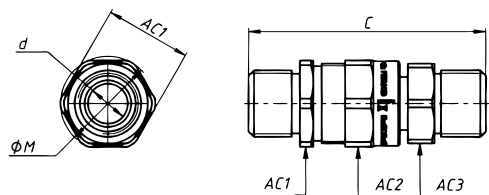

Взрывозащищенные кабельные вводы КНВТН, метрическая резьба ГОСТ 24705-81

Типоразмер кабельного ввода		Резьба	Габаритные размеры, мм					Диаметр обжимаемого кабеля, мм	Вес, кг
Основное	Дублирующее		AC1	AC2	AC3	ØM	C		
КНВТН01М	FETM01I	M16 x 1,5	24	24	-	26	69	3 - 8	0,10
КНВТН1М	FETM1I	M20 x 1,5	26	26	24	28,5	71	6 - 12	0,15
КНВТН2М	FETM2I	M25 x 1,5	34	34	28	38	76	12 - 18	0,22
КНВТН2М.../P	FETM2I.../R	M25 x 1,5	34	34	28	38	76	6 - 18	0,22
КНВТН3М	FETM3I	M32 x 1,5	40	40	36	44,5	81	18 - 25	0,31
КНВТН3М.../P	FETM3I.../R	M32 x 1,5	40	40	36	44,5	81	12 - 25	0,31
КНВТН4М	FETM4I	M40 x 1,5	50	50	45	56	79	25 - 31	0,48
КНВТН5М	FETM5I	M50 x 1,5	57	60	53	67	89	31 - 39	0,74
КНВТН6М	FETM6I	M63 x 1,5	68	70	66	77	92	39 - 47	1,15
КНВТН7М	FETM7I	M75 x 1,5	86	92	-	100	110	47 - 55	2,4
КНВТН71М	FETMS7I	M75 x 1,5	86	92	-	100	110	55 - 63	1,8
КНВТН8М	FETM8I	M90 x 1,5	102	108	-	120	114	63 - 71	3
КНВТН81М	FETMS8I	M90 x 1,5	102	108	-	120	114	71 - 79	2,1

Взрывозащищенные кабельные вводы КНВТН, резьба коническая дюймовая NPT

Типоразмер кабельного ввода		Резьба	Габаритные размеры, мм					Диаметр обжимаемого кабеля, мм	Вес, кг
Основное	Дублирующее		AC1	AC2	AC3	ØM	C		
КНВТН01N	FETM01N	3/8" NPT	24	24	-	26	70	3 - 8	0,10
КНВТН1N	FETM1N	1/2" NPT	26	26	26	28,5	76	6 - 12	0,17
КНВТН2N	FETM2N	3/4" NPT	34	34	34	38	81	12 - 18	0,27
КНВТН2N.../P	FETM2N.../R	3/4" NPT	34	34	34	38	81	6 - 18	0,27
КНВТН3N	FETM3N	1" NPT	40	40	40	44,5	95	18 - 25	0,38
КНВТН3N.../P	FETM3N.../R	1" NPT	40	40	40	44,5	95	12 - 25	0,38
КНВТН4N	FETM4N	1 1/4" NPT	50	50	50	56	91	25 - 31	0,6
КНВТН5N	FETM5N	1 1/2" NPT	57	60	53	67	104	31 - 39	0,78
КНВТН6N	FETM6N	2" NPT	68	70	66	77	112	39 - 47	1,25
КНВТН7N	FETM7N	2 1/2" NPT	86	92	-	100	120	47 - 55	2,6
КНВТН71N	FETMS7N	2 1/2" NPT	86	92	-	100	120	55 - 63	2
КНВТН8N	FETM8N	3" NPT	102	108	-	120	124	63 - 71	3,2
КНВТН81N	FETMS8N	3" NPT	102	108	-	120	124	71 - 79	2,3

Адаптер РКВ из оцинкованной стали для подключения невзрывозащищенного гофрированного металлорукава.*

Тип РКВ	Наименование металлорукава	Диаметр условного прохода металлорукава, мм	Диаметр резьбы внешнего подключения КНВТН трубная цилиндрическая G ГОСТ 6357-81
РКВ12	РЗ-ЦХ-12, МРПИ-12	12	1/2"
РКВ15	РЗ-ЦХ-15, МРПИ-15	15	1/2"
РКВ20+AB-2GH-1GB	РЗ-ЦХ-20, МРПИ-20	20	1/2"
РКВ20	РЗ-ЦХ-20, МРПИ-20	20	3/4"
РКВ25+AB-3GH-2GB	РЗ-ЦХ-25, МРПИ-25	25	3/4"
РКВ25	РЗ-ЦХ-25, МРПИ-25	25	1"
РКВ32+AB-4GH-3GB	РЗ-ЦХ-32, МРПИ-32	32	1"
РКВ32	РЗ-ЦХ-32, МРПИ-32	32	1 1/4"
РКВ38+AB-5GH-4GB	РЗ-ЦХ-38, МРПИ-38	38	1 1/4"
РКВ38	РЗ-ЦХ-38, МРПИ-38	38	1 1/2"
РКВ50+AB-6GH-5GB	РЗ-ЦХ-50, МРПИ-50	50	1 1/2"
РКВ50	РЗ-ЦХ-50, МРПИ-50	50	2"
РКВ60+AB-7GH-6GB	РЗ-ЦХ-60, МРПИ-60	60	2"
РКВ60	РЗ-ЦХ-60, МРПИ-60	60	2 1/2"
РКВ75+AB-8GH-7GB	РЗ-ЦХ-75, МРПИ-75	75	2 1/2"
РКВ75	РЗ-ЦХ-75, МРПИ-75	75	3"

* Для подключения металлорукавов различного сочетания условного диаметра и диаметра обжимаемого кабеля, необходимо использовать другой размер переходника АВ.

ФОРМИРОВАНИЕ МАРКИРОВКИ

КНВТН X X X X X / X – ТУ 3400-007-72453807-07

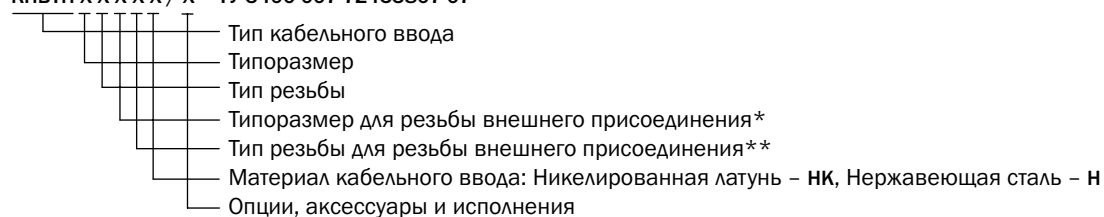

* Код типоразмера внешней резьбы не указывается, если она совпадает с внутренней резьбой.

** Код типа внешней резьбы не указывается, если она совпадает с внутренней резьбой.

Пример заказа: **КНВТН1М1ГНК – ТУ 3400-007-72453807-07**
 – тип ввода: КНВТН
 – размер и тип резьбы: 1М (метрическая М20х1,5)
 – резьба на выходе: 1Г, (трубная цилиндрическая 1/2")
 – материал: НК, никелированная латунь

- Кабельный ввод для небронированного кабеля с возможностью присоединения гибкого металлорукава.
- Использование одного уплотнительного кольца на весь диапазон диаметров обжимаемого кабеля, которое надежно обжимает входящий кабель и обеспечивает взрывозащиту вида «Exd» и позволяет выдерживать усилие в Ньютонах, равное 20-кратному значению (в миллиметрах) диаметра оправки или кабеля.
- Взрывозащищенные кабельные вводы КНВМ полностью совместимы для использования с оборудованием, имеющим маркировку ExnR.
- Увеличенная толщина стенок, которая позволяет значительно повысить прочность кабельного ввода.
- Возможность использования дополнительного уплотнительного кольца для расширения диапазона обжимаемого кабеля (доступно для КНВМ2, КНВМ3).



МАРКИРОВКА

- 1Ex d IIC Gb
- 1Ex e II Gb
- 0Ex ia IIC Ga
- 2Ex nR II Gc

СЕРТИФИКАТЫ И РАЗРЕШЕНИЯ

ГОСТ Р ИСО 9001-2015 (ISO 9001:2015)
 ТС RU C-RU.AA87.B.00304
 ТС RU C-RU.MA02.B.00626
 Морской регистр СТО № 16.03659.315
 ТУ 3400-007-72453807-07

НОРМЫ

ГОСТ 14254-96 (МЭК 529-89)
 ГОСТ 30852.0-2002 (МЭК 60079-0:1998)
 ГОСТ 30852.1-2002 (МЭК 60079-1:1998)
 ГОСТ 30852.8-2002
 ГОСТ 30852.10-2002 (МЭК 60079-11:1999)
 ГОСТ 30852.14-2002
 ГОСТ Р МЭК 60079-0-2011
 ГОСТ IEC 60079-1-2011
 ГОСТ 24754-2013
 ТР ТС 004/2011, ТР ТС 012/2011

ТЕХНИЧЕСКИЕ ХАРАКТЕРИСТИКИ

Резьба на присоединительных отверстиях

Код **М** метрическая ГОСТ 24705-81
 Код **Н** коническая дюймовая NPT
 Код **Р** трубная коническая R, ГОСТ 6211-81
 Код **Г** трубная цилиндрическая, ГОСТ 6357-81

Материал

Никелированная латунь, устойчивая к парам сероводорода, соляной кислоты и морского тумана код НК;
 Нержавеющая сталь марки 08Х18Н10 по ГОСТ 5632-2014 (AISI 304) код Н

Климатическое исполнение

УХЛ1 (по требованию УХЛ2, УХЛ3, УХЛ4, УХЛ5, ХЛ1, ХЛ2, ХЛ3, ХЛ5, Т1, Т2, Т3, Т5, ОМ1, ОМ2, ОМ3, ОМ4, В2.1, В5)

ОПЦИИ, АКСЕССУАРЫ И ИСПОЛНЕНИЯ

НАИМЕНОВАНИЕ	МАРКИРОВКА
Нержавеющая сталь марки 03Х17Н13М2 по ГОСТ 5632-2014 (AISI 316L)	/316
Внешнее уплотнение для защиты IP на резьбе (только цилиндрическая резьба)	/УКФ
Защитная пробка (для закрытия неиспользуемого кабельного ввода)	/ВЗКВ
Кольцо заземления	/А31
Морское исполнение	/МОРЕ
Контргайка для цилиндрической резьбы	/КГ
Дополнительное уплотнительное кольцо для расширения диапазона обжимаемого кабеля (доступно только для КНВМ2, КНВМ3)	/Р
Невзрывозащищенное общепромышленное исполнение	/ПРОМ

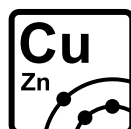
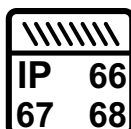
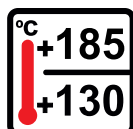
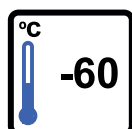

КОНСТРУКТИВНЫЕ ПАРАМЕТРЫ

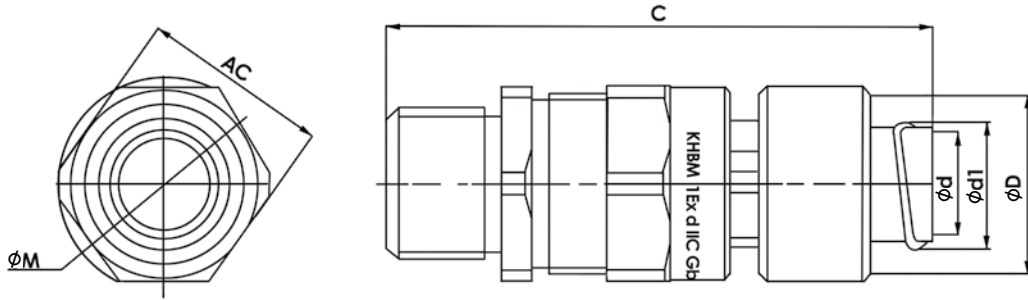

Взрывозащищенные кабельные вводы КНВМ, метрическая резьба ГОСТ 24705-81

Типоразмер кабельного ввода		Резьба	Габаритные размеры, мм			Диаметр обжимаемого кабеля	D, мм	d, мм	d1, мм	Шаг витка, мм	Наименование металлорукава	Диаметр условного прохода металлорукава, мм	Вес, кг
Основное	Дублирующее		AC1	ØM	C								
КНВМ1М-12	FETG1I-12	M20 x 1,5	26	28,5	73	4 - 9	19,5	12	14,5	5	РЗ-ЦХ 12, МРПИ 12	12	0,13
КНВМ1М-15	FETG1I-15	M20 x 1,5	26	28,5	73	6 - 12	22	15	17,5	5	РЗ-ЦХ 15, МРПИ 15	15	0,13
КНВМ1М-20	FETG1I-20	M20 x 1,5	26	28,5	73	6 - 12	28	20	23	6	РЗ-ЦХ 20, МРПИ 20	20	0,14
КНВМ2М-20	FETG2I-20	M25 x 1,5	34	38	77	11 - 17	28	20	23	6	РЗ-ЦХ 20, МРПИ 20	20	0,20
КНВМ2М-20.../P	FETG2I-20.../R	M25 x 1,5	34	38	77	6 - 17	28	20	23	6	РЗ-ЦХ 20, МРПИ 20	20	0,20
КНВМ2М-25	FETG2I-25	M25 x 1,5	34	38	77	11 - 17	32,5	24,5	27,5	6	РЗ-ЦХ 25, МРПИ 25	25	0,22
КНВМ2М-25.../P	FETG2I-25.../R	M25 x 1,5	34	38	77	6 - 17	32,5	24,5	27,5	6	РЗ-ЦХ 25, МРПИ 25	25	0,22
КНВМ3М-25	FETG3I-25	M32 x 1,5	40	44,5	84	17 - 22	32,5	24,5	27,5	6	РЗ-ЦХ 25, МРПИ 25	25	0,32
КНВМ3М-25.../P	FETG3I-25.../R	M32 x 1,5	40	44,5	84	12 - 22	32,5	24,5	27,5	6	РЗ-ЦХ 25, МРПИ 25	25	0,32
КНВМ3М-32	FETG3I-32	M32 x 1,5	40	44,5	84	17 - 22	43	32	36	11	РЗ-ЦХ 32, МРПИ 32	32	0,34
КНВМ3М-32.../P	FETG3I-32.../R	M32 x 1,5	40	44,5	84	12 - 22	43	32	36	11	РЗ-ЦХ 32, МРПИ 32	32	0,34
КНВМ4М-32	FETG4I-32	M40 x 1,5	50	56	81	22 - 29	43	32	36	11	РЗ-ЦХ 32, МРПИ 32	32	0,50
КНВМ4М-38	FETG4I-38	M40 x 1,5	50	56	81	22 - 29	49	38	42	11	РЗ-ЦХ 38, МРПИ 38	38	0,52

Для подключения металлорукавов большего условного диаметра и/или другого диаметра обжимаемого кабеля, необходимо использовать кабельный ввод КНВТВ (FETF) с адаптером РКН.

Взрывозащищенные кабельные вводы КНВМ, резьба коническая дюймовая NPT

Типоразмер кабельного ввода		Резьба	Габаритные размеры, мм			Диаметр обжимаемого кабеля	D, мм	d, мм	d1, мм	Шаг витка, мм	Наименование металлорукава	Диаметр условного прохода металлорукава, мм	Вес, кг
Основное	Дублирующее		AC1	ØM	C								
КНВМ1N-12	FETG1N-12	1/2" NPT	26	28,5	76	4 - 9	19,5	12	14,5	5	РЗ-ЦХ 12, МРПИ 12	12	0,14
КНВМ1N-15	FETG1N-15	1/2" NPT	26	28,5	76	6 - 12	22	15	17,5	5	РЗ-ЦХ 15, МРПИ 15	15	0,14
КНВМ1N-20	FETG1N-20	1/2" NPT	26	28,5	76	6 - 12	28	20	23	6	РЗ-ЦХ 20, МРПИ 20	20	0,17
КНВМ2N-20	FETG2N-20	3/4" NPT	34	38	81	11 - 17	28	20	23	6	РЗ-ЦХ 20, МРПИ 20	20	0,23
КНВМ2N-20.../P	FETG2N-20.../R	3/4" NPT	34	38	81	6 - 17	28	20	23	6	РЗ-ЦХ 20, МРПИ 20	20	0,23
КНВМ2N-25	FETG2N-25	3/4" NPT	34	38	81	11 - 17	32,5	24,5	27,5	6	РЗ-ЦХ 25, МРПИ 25	25	0,26
КНВМ2N-25.../P	FETG2N-25.../R	3/4" NPT	34	38	81	6 - 17	32,5	24,5	27,5	6	РЗ-ЦХ 25, МРПИ 25	25	0,26
КНВМ3N-25	FETG3N-25	1" NPT	40	44,5	96	17 - 22	32,5	24,5	27,5	6	РЗ-ЦХ 25, МРПИ 25	25	0,40
КНВМ3N-25.../P	FETG3N-25.../R	1" NPT	40	44,5	96	12 - 22	32,5	24,5	27,5	6	РЗ-ЦХ 25, МРПИ 25	25	0,40
КНВМ3N-32	FETG3N-32	1" NPT	40	44,5	96	17 - 22	43	32	36	11	РЗ-ЦХ 32, МРПИ 32	32	0,41
КНВМ3N-32.../P	FETG3N-32.../R	1" NPT	40	44,5	96	12 - 22	43	32	36	11	РЗ-ЦХ 32, МРПИ 32	32	0,41
КНВМ4N-32	FETG4N-32	1 1/4" NPT	50	56	95	22 - 29	43	32	36	11	РЗ-ЦХ 32, МРПИ 32	32	0,63
КНВМ4N-38	FETG4N-38	1 1/4" NPT	50	56	95	22 - 29	49	38	42	11	РЗ-ЦХ 38, МРПИ 38	38	0,56

ФОРМИРОВАНИЕ МАРКИРОВКИ

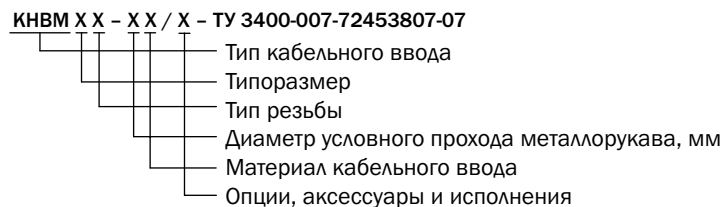

Пример заказа:

КНВМ1R-15НК-ТУ 3400-007-72453807-07
 - тип ввода: КНВМ
 - размер и тип резьбы: 1R (трубная коническая 1/2")
 - диаметр условного прохода (внутренний) присоединяемого металлорукава, мм: 15
 - материал: НК, никелированная латунь

КНВМ3N-25Н-ТУ 3400-007-72453807-07
 - тип ввода: КНВМ
 - размер и тип резьбы: 3N (коническая дюймовая 1")
 - диаметр условного прохода (внутренний) присоединяемого металлорукава, мм: 25
 - материал: Н, нержавеющая сталь

- Взрывозащищенная втулка КНВЗ под герметизацию компаундом позволяет использовать кабельный ввод КНВ для ввода небронированных кабелей не круглого сечения, либо имеющих структуру не плотного прилегания проводов.
- Кабельный ввод КНВЗ может применяться для прямого ввода в составе взрывонепроницаемых оболочек подгруппы IIA, IIB+H₂, IIC, объем которых превышает 2000 куб. см.
- Взрывозащищенные кабельные вводы КНВЗ полностью совместимы для использования с оборудованием, имеющим маркировку ExnR.
- Взрывозащищенные кабельные вводы КНВЗ также могут применяться для бронированного/с оплеткой кабеля.
- Увеличенная толщина стенок, которая позволяет значительно повысить прочность кабельного ввода.



МАРКИРОВКА

- 1Ex d IIC Gb
- 1Ex e II Gb
- 0Ex ia IIC Ga
- 2Ex nR II Gc

СЕРТИФИКАТЫ И РАЗРЕШЕНИЯ

ГОСТ Р ИСО 9001-2015 (ISO 9001:2015)
 TC RU C-RU.AA87.B.00304
 TC RU C-RU.MA02.B.00626
 РОСС RU.EX01.B00002
 Морской регистр СТО № 16.03659.315
 ТУ 3400-007-72453807-07

НОРМЫ

ГОСТ 14254-96 (МЭК 529-89)
 ГОСТ 30852.0-2002 (МЭК 60079-0:1998)
 ГОСТ 30852.1-2002 (МЭК 60079-1:1998)
 ГОСТ Р МЭК 60079-0-2011
 ТР ТС 004/2011, ТР ТС 012/2011
 ГОСТ IEC 60079-1-2011
 ГОСТ 24754-2013
 ГОСТ 12.2.007.0-75
 ГОСТ 30852.20-2002

ТЕХНИЧЕСКИЕ ХАРАКТЕРИСТИКИ

Резьба на присоединительных отверстиях

Код **M** метрическая ГОСТ 24705-81
 Код **N** коническая дюймовая NPT
 Код **R** трубная коническая R, ГОСТ 6211-81
 Код **G** трубная цилиндрическая, ГОСТ 6357-81

Материал

Никелированная латунь, устойчивая к парам сероводорода, соляной кислоты и морского тумана - НК;
 Нержавеющая сталь марки 08X18H10 по ГОСТ 5632-2014 (AISI 304)- Н

Климатическое исполнение

УХЛ1 (по требованию УХЛ2, УХЛ3, УХЛ4, УХЛ5, ХЛ1, ХЛ2, ХЛ3, ХЛ5, Т1, Т2, Т3, Т5, ОМ1, ОМ2, ОМ3, ОМ4, В2.1, В5)

ОПЦИИ, АКСЕССУАРЫ И ИСПОЛНЕНИЯ

НАИМЕНОВАНИЕ	МАРКИРОВКА
Нержавеющая сталь марки 03X17H13M2 по ГОСТ 5632-2014 (AISI 316L)	/316
Внешнее уплотнение для защиты IP на резьбе (только цилиндрическая резьба)	/УКФ
Кольцо заземления	/А31
Контргайка для цилиндрической резьбы	/КГ
Морское исполнение	/МОРЕ
Невзрывозащищенное исполнение	/ПРОМ

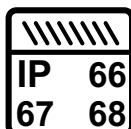
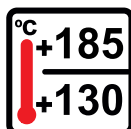
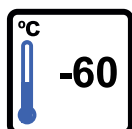

КОНСТРУКТИВНЫЕ ПАРАМЕТРЫ

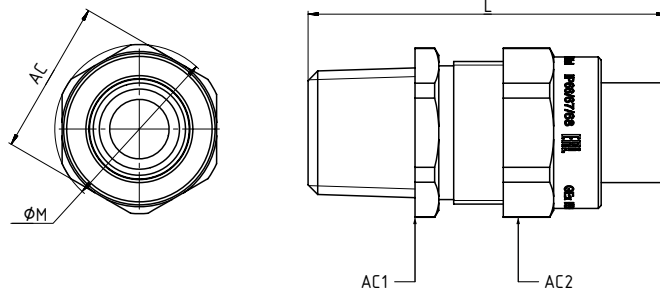

Вводы КНВЗ, метрическая резьба ГОСТ 24705 Метрическая

Типоразмер кабельного ввода		Резьба	Габаритные размеры, мм				Вес, кг	D, мм	Ød, мм	Количество проводов пропускаемых через кабельный ввод (рассчитано по выходному отверстию Ød). Сечение жилы, кв. мм													
Основное	Дублирующее		AC1	AC2	ØM	L				1	1,5	2,5	4	6	10	16	25	35	50	70	95	120	150
КНВ31М	FEC1I/CP	M20 x 1,5	26	26	28,5	60	0,11	13	10	13	8	6	5	4	2	1	—	—	—	—	—	—	—
КНВ32М	FEC2I/CP	M25 x 1,5	34	34	38	64	0,20	18	15	31	20	14	11	9	5	3	1	1	1	—	—	—	—
КНВ33М	FEC3I/CP	M32 x 1,5	40	40	44,5	74	0,24	24	23	73	47	34	26	22	11	8	4	4	2	1	1	—	—
КНВ34М	FEC4I/CP	M40 x 1,5	50	50	56	72	0,40	30	26,5	97	62	45	35	30	15	11	5	5	3	2	1	1	1

Вводы КНВЗ, резьба коническая дюймовая NPT

Типоразмер кабельного ввода		Резьба	Габаритные размеры, мм				Вес, кг	ØD, мм	Ød, мм	Количество проводов пропускаемых через кабельный ввод (рассчитано по выходному отверстию Ød). Сечение жилы, кв. мм													
Основное	Дублирующее		AC1	AC2	ØM	L				1	1,5	2,5	4	6	10	16	25	35	50	70	95	120	150
КНВ31N	FEC1N/CP	1/2" NPT	26	26	28,5	60	0,11	13	10	13	8	6	5	4	2	1	—	—	—	—	—	—	—
КНВ32N	FEC2N/CP	3/4" NPT	34	34	38	64	0,20	18	15	31	20	14	11	9	5	3	1	1	1	—	—	—	—
КНВ33N	FEC3N/CP	1" NPT	40	40	44,5	74	0,24	24	23	73	47	34	26	22	11	8	4	4	2	1	1	—	—
КНВ34N	FEC4N/CP	1 1/4" NPT	50	50	56	72	0,40	30	26,5	97	62	45	35	30	15	11	5	5	3	2	1	1	1

Максимально допустимое количество проводов, в зависимости от сечения жилы, для герметизации во втулке. Указанные величины соответствуют п.2.1.2, Приложение "С", ГОСТ IEC 60079-1-2011.

КОНСТРУКТИВНЫЕ ПАРАМЕТРЫ ВТУЛКИ ПОД ГЕРМЕТИЗАЦИЮ КОМПАУНДОМ

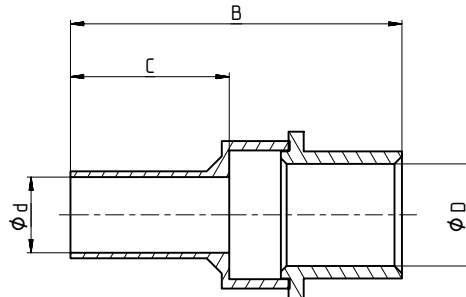

Втулка под герметизацию монтируется в стандартный кабельный ввод КНВ, заменяя стандартный прижимной элемент кабельного ввода.

ФОРМИРОВАНИЕ МАРКИРОВКИ

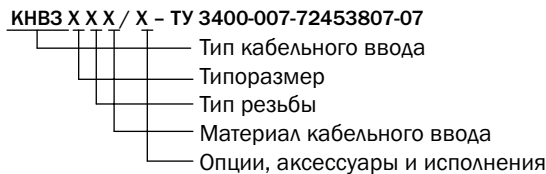

Пример заказа: КНВ31МНК - ТУ 3400-007-72453807-07.

• Кабельные вводы КНЕП могут применяться не только для небронированного, но и для бронированного/с оплеткой кабеля.

БУДЬТЕ ВНИМАТЕЛЬНЫ!!! Ряд представителей компаний производителей кабельных вводов умалчивают, что их кабельные вводы не выдерживают необходимую ударную нагрузку 7 Дж во всем диапазоне температур эксплуатации, согласно ГОСТ 30852.0-2002 (МЭК 60079-0:98).



МАРКИРОВКА

1Ex e IIC Gb X

Ex tb IIIC Db X

МАРКИРОВКА РУДНИЧНОГО ОБОРУДОВАНИЯ

PH1, PH2

СЕРТИФИКАТЫ И РАЗРЕШЕНИЯ

TC RU C -RU.AA87.B.00947

TC RU C-RU.MA02.B.00626

POCC RU.EX01.B00002

ГОСТ Р ИСО 9001-2015 (ISO 9001:2015)

Морской регистр по запросу (стоимость и сроки оформления СТО уточняйте у менеджера)

ТУ 3400-007-72453807-07

НОРМЫ

ГОСТ 14254-96 (МЭК 529-89)

ГОСТ Р МЭК 60079-0-2011

ГОСТ 30852.0-2002 (МЭК 60079-0:1998)

ГОСТ 30852.8-2002

ГОСТ 30852.14-2002

ТР ТС 012/2011

ТР ТС 004/2011

ГОСТ 24754-2013

ГОСТ 12.2.007.0-75

ТЕХНИЧЕСКИЕ ХАРАКТЕРИСТИКИ

Резьба на присоединительных отверстиях

Метрическая ГОСТ 24705-81

Материал

Полиамид, армированный стекловолокном

Климатическое исполнение

УХЛ1 (по требованию УХЛ2, УХЛ3, УХЛ4, УХЛ5, ХЛ1, ХЛ2, ХЛ3, ХЛ5, Т1, Т2, Т3, Т5, ОМ1, ОМ2, ОМ3, ОМ4, В2.1, В5)

ОПЦИИ, АКСЕССУАРЫ И ИСПОЛНЕНИЯ

НАИМЕНОВАНИЕ	МАРКИРОВКА
Защитная пробка (для закрытия неиспользуемого кабельного ввода)	/ВЗКВ
Невзрывозащищенное общепромышленное исполнение	/ПРОМ

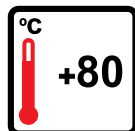
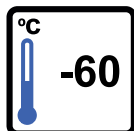

КОНСТРУКТИВНЫЕ ПАРАМЕТРЫ

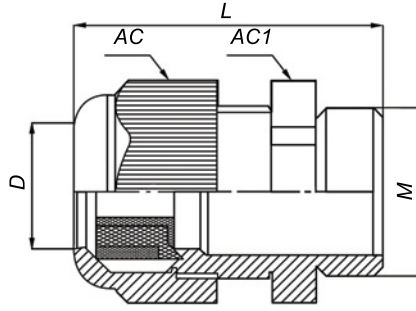

Вводы КНЕП, метрическая резьба ГОСТ 24705 Метрическая

Типоразмер кабельного ввода	Резьба	Габаритные размеры			Диапазон D мин-макс
		L мин	AC	AC1	
КНЕП02М	M12x1,5	37	15	15	4 – 6,5
КНЕП01М	M16x1,5	44,5	22	22	6 – 10
КНЕП1М	M20x1,5	45	24	24	6 – 12
КНЕП2М	M25x1,5	50	33	33	13 – 18
КНЕП3М	M32x1,5	55,5	42	42	18 – 25
КНЕП4М	M40x1,5	68	53	53	22 – 32
КНЕП5М	M50x1,5	72	60	60	30 – 38
КНЕП6М	M63x1,5	72	65	65	34 – 44

ФОРМИРОВАНИЕ МАРКИРОВКИ

КНЕП X X / X – ТУ 3400-007-72453807-07

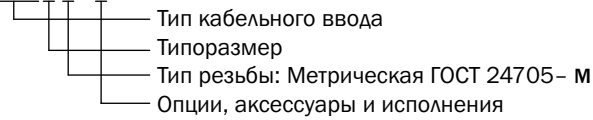

Пример заказа:

КНЕП01М – ТУ 3400-007-72453807-07.

- тип ввода: КНЕП
- размер и тип резьбы: 01М(метрическая M16x1,5)
- опции и аксессуары

- Использование одного уплотнительного кольца на весь диапазон диаметров обжимаемого кабеля позволяет выдерживать усилие в Ньютонах, равное 20-кратному значению (в миллиметрах) диаметра оправки или кабеля.

- Кабельные вводы могут применяться для прямого ввода в составе взрывонепроницаемых оболочек под-групп IIА, IIВ+Н₂, IIС, объем которых превышает 2000 куб. см. Это позволяет отказаться от кабельных вводов с разделительным барьером под заливку компаундом.

- Кабельный ввод КОВ может использоваться для всех типов брони/оплетки кабеля: с проволочной броней, с оплеткой, с ленточной броней, с проволочной броней.

- Взрывозащищенные кабельные вводы КОВ могут применяться для кабелей с рабочим напряжением более 3,3 кВ.

- Увеличенная толщина стенок, которая позволяет значительно повысить прочность кабельного ввода.



МАРКИРОВКА

Ex 1Ex d IIC Gb

Ex 1Ex e II Gb

Ex 0Ex ia IIC Ga

Ex 2Ex nR II Gc

МАРКИРОВКА РУДНИЧНОГО ОБОРУДОВАНИЯ

Ex PB Ex d I Mb (для нержавеющей стали до 3/4", никелированная латунь от 1")

Ex PO Ex ia I Ma (для нержавеющей стали до 3/4", никелированная латунь от 1")

PH1, PH2

СЕРТИФИКАТЫ И РАЗРЕШЕНИЯ

ГОСТ Р ИСО 9001-2015 (ISO 9001:2015)
 IECEx CCVE 17.0004 (с 01 по 6 типоразмер)
 TC RU C-RU.AA87.B.00304
 TC RU C-RU.MA02.B.00626
 РОСС RU.EX01.B00002
 Морской регистр СТО № 16.03659.315
 ТУ 3400-007-72453807-07
 VTT 18 ATEX 013 (с 01 по 6 типоразмер)

НОРМЫ

ГОСТ 14254-96 (МЭК 529-89)
 ГОСТ Р МЭК 60079-0-2011
 ГОСТ 30852.8-2002
 ГОСТ 30852.14-2002
 ГОСТ 30852.10-2002 (МЭК 60079-11:1999)
 ГОСТ 30852.20-2002
 ГОСТ IEC 60079-1-2011, ГОСТ 24754-2013
 ТР ТС 004/2011, ТР ТС 012/2011
 ГОСТ 12.2.007.0-75

ТЕХНИЧЕСКИЕ ХАРАКТЕРИСТИКИ

Резьба на присоединительных отверстиях

Код **M** метрическая ГОСТ 24705-81
 Код **N** коническая дюймовая NPT
 Код **R** трубная коническая R, ГОСТ 6211-81
 Код **G** трубная цилиндрическая, ГОСТ 6357-81

Материал

Никелированная латунь, устойчивая к парам сероводорода, соляной кислоты и морского тумана код НК;
 Нержавеющая сталь марки 08X18H10 по ГОСТ 5632-2014 (AISI 304) код Н

Климатическое исполнение

УХЛ1 (по требованию УХЛ2, УХЛ3, УХЛ4, УХЛ5, ХЛ1, ХЛ2, ХЛ3, ХЛ5, Т1, Т2, Т3, Т5, ОМ1, ОМ2, ОМ3, ОМ4, В2.1, В5)

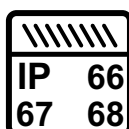
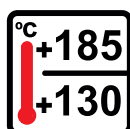
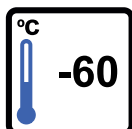

ОПЦИИ, АКСЕССУАРЫ И ИСПОЛНЕНИЯ

НАИМЕНОВАНИЕ	МАРКИРОВКА
Нержавеющая сталь марки 03X17H13M2 по ГОСТ 5632-2014 (AISI 316L)	/316
Дополнительное уплотнительное кольцо для расширения диапазона обжимаемого кабеля (доступно для KOB2.../P, KOB3.../P, KOB11.../P, KOB12.../P, KOB22.../P, KOB21.../P, KOB32.../P)	/P
Внешнее уплотнение для защиты IP на резьбе (только цилиндрическая резьба)	/УКФ
Защитная пробка (для закрытия неиспользуемого кабельного ввода)	/ВЗКВ
Кольцо заземления	/A31
Контргайка для цилиндрической резьбы	/КГ
Морское исполнение	/МОРЕ
Невзрывозащищенное исполнение	/ПРОМ

КОНСТРУКТИВНЫЕ ПАРАМЕТРЫ

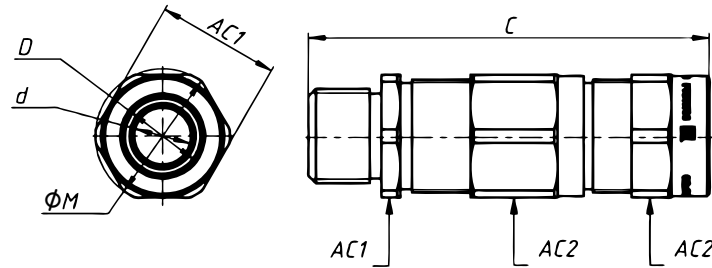

Взрывозащищенные кабельные вводы KOB, метрическая резьба ГОСТ 24705-81

Типоразмер кабельного ввода		Резьба	Габаритные размеры, мм				Диаметр обжимаемого кабеля, мм		Вес, кг
Основное	Дублирующее		AC1	AC2	ØM	C	Внутренний Ød	Внешний ØD	
KOB01M	FECA01I	M16 x 1,5	24	24	26	79	3 - 8	8 - 12	0,20
KOB1M	FECA1I	M20 x 1,5	26	26	28,5	83	6 - 12	9 - 17	0,15
KOB2M	FECA2I	M25 x 1,5	34	34	38	96	12 - 18	15 - 25	0,27
KOB2M.../P	FECA2I.../R	M25 x 1,5	34	34	38	96	6 - 18	9 - 25	0,27
KOB3M	FECA3I	M32 x 1,5	40	40	44,5	106	18 - 25	21 - 31	0,37
KOB3M.../P	FECA3I.../R	M32 x 1,5	40	40	44,5	105	12 - 25	15 - 31	0,37
KOB4M	FECA4I	M40 x 1,5	50	50	56	103	25 - 31	27 - 37	0,57
KOB5M	FECA5I	M50 x 1,5	57	60	67	111,5	31 - 39	36 - 46	0,92
KOB6M	FECA6I	M63 x 1,5	68	70	77	121,5	39 - 47	45 - 53	1,41
KOB7M	FECA7I	M75 x 1,5	80	80	88	124	47 - 55	52 - 65	1,8
KOB71M	FECAS7I	M75 x 1,5	90	92	102	124	55 - 63	65 - 75	2,3
KOB8M	FECA8I	M90 x 1,5	95	97	105	132	63 - 71	71 - 81	2,6
KOB81M	FECAS8I	M90 x 1,5	102	108	118	132	71 - 79	81 - 91	2,9

Взрывозащищенные кабельные вводы KOB, резьба коническая дюймовая NPT

Типоразмер кабельного ввода		Резьба	Габаритные размеры, мм				Диаметр обжимаемого кабеля, мм		Вес, кг
Основное	Дублирующее		AC1	AC2	ØM	C	Внутренний Ød	Внешний ØD	
KOB01N	FECA01N	3/8" NPT	24	24	26	80	3 - 8	8 - 12	0,20
KOB1N	FECA1N	1/2" NPT	26	26	28,5	85	6 - 12	9 - 17	0,19
KOB2N	FECA2N	3/4" NPT	34	34	38	98	12 - 18	15 - 25	0,31
KOB2N.../P	FECA2N.../R	3/4" NPT	34	34	38	98	6 - 18	9 - 25	0,31
KOB3N	FECA3N	1" NPT	40	40	44,5	115	18 - 25	21 - 31	0,42
KOB3N.../P	FECA3N.../R	1" NPT	40	40	44,5	115	12 - 25	15 - 31	0,42
KOB4N	FECA4N	1 1/4" NPT	50	50	56	110	25 - 31	27 - 37	0,62
KOB5N	FECA5N	1 1/2" NPT	57	60	67	119	31 - 39	36 - 46	0,94
KOB6N	FECA6N	2" NPT	68	70	77	131	39 - 47	45 - 53	1,45
KOB7N	FECA7N	2 1/2" NPT	80	80	88	134	47 - 55	52 - 65	2,0
KOB71N	FECAS7N	2 1/2" NPT	90	92	102	134	55 - 63	65 - 75	2,5
KOB8N	FECA8N	3" NPT	95	97	105	142	63 - 71	71 - 81	2,8
KOB81N	FECAS8N	3" NPT	102	108	118	142	71 - 79	81 - 91	3,1

Специальные типоразмеры взрывозащищенных кабельных вводов КОВ (FECA, FECAS), с уменьшенным диаметром

Типоразмер кабельного ввода		Резьба	Габаритные размеры, мм				Диаметр обжимаемого кабеля, мм		Вес, кг
Основное	Дублирующее		АС1	АС2	ØМ	С	Внутренний Ød	Внешний ØD	
КОВ011N	FECAS01N	3/8» NPT	26	26	28,5	86	6 - 11	9 - 17	0,17
КОВ12N	FECA12N	1/2» NPT	34	34	38	97,5	6 - 12	15 - 25	0,3
КОВ11N	FECAS1N	1/2» NPT	34	34	38	102	12 - 15	15 - 25	0,32
КОВ011M	FECAS01I	M16 x 1,5	26	26	28,5	85	6 - 11	9 - 17	0,16
КОВ12M	FECA12I	M20 x 1,5	34	34	38	95	6 - 12	15 - 25	0,3
КОВ11M	FECAS1I	M20 x 1,5	34	34	38	100	12 - 15	15 - 25	0,3

Другие типоразмеры вы можете посмотреть на сайте горэлтех.рф.

ФОРМИРОВАНИЕ МАРКИРОВКИ

КОВ Х Х Х / Х – ТУ 3400-007-72453807-07

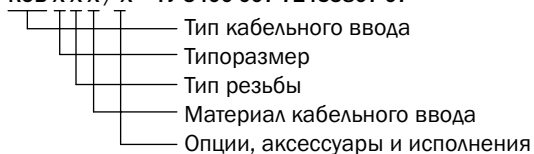

Пример заказа:

КОВ2МНК – ТУ 3400-007-72453807-07.

- тип ввода: КОВ
- размер и тип резьбы: 2М (метрическая М25х1,5)
- материал: НК, никелированная латунь

- Кабельный ввод КОВТВ: наличие внутренней резьбы на выходном отверстии.
 - Кабельный ввод КОВТН: наличие внешней резьбы на выходном отверстии.
 - Одно уплотнительное кольцо на весь диапазон диаметров обжимаемого кабеля, которое надежно обжимает входящий кабель, обеспечивает взрывозащиту вида «Exd» и позволяет выдерживать усилие в Ньютонах, равное 20-кратному значению (в миллиметрах) диаметра оправки или кабеля.
 - Возможность использовать кабельный ввод для всех типов брони/оплетки кабеля.
 - Кабельный ввод обеспечивает непрерывность цепи заземления между броней/оплеткой кабеля и корпусом ввода зажимным кольцом брони/оплетки, обеспечивают защиту от электромагнитных помех.
 - Кабельные вводы могут применяться для прямого ввода в составе взрывонепроницаемых оболочек подгрупп IIA, IIB+H₂, IIC, объем которых превышает 2000 куб. см.
 - Взрывозащищенные кабельные вводы полностью совместимы для использования с оборудованием, имеющим маркировку ExnR.
 - Увеличенная толщина стенок, которая позволяет значительно повысить прочность кабельного ввода.
- Важно!** Типоразмер резьбы на выходном отверстии больше, чем на присоединительном отверстии для кабельных вводов КОВТН и КОВТВ.



МАРКИРОВКА

- 1Ex d IIC Gb
- 1Ex e II Gb
- 0Ex ia IIC Ga
- 2Ex nR II Gc

СЕРТИФИКАТЫ И РАЗРЕШЕНИЯ

ГОСТ Р ИСО 9001-2015 (ISO 9001:2015)
 TC RU C-RU.AA87.B.00304
 TC RU C-RU.MA02.B.00626
 РОСС RU.EХ01.В00002
 Морской регистр СТО №16.03659.315
 ТУ 3400-007-72453807-07
 IECEx CCVE 17.0004X

НОРМЫ

ГОСТ 14254-96 (МЭК 529-89)
 ГОСТ 30852.8-2002
 ГОСТ 30852.14-2002
 ГОСТ 30852.10-2002 (МЭК 60079-11:1999)
 ГОСТ Р МЭК 60079-0-2011
 ГОСТ IEC 60079-1-2011
 ТР ТС 012/2011, ТР ТС 004/2011

ТЕХНИЧЕСКИЕ ХАРАКТЕРИСТИКИ

Резьба на присоединительных отверстиях

Код **М** метрическая ГОСТ 24705-81
 Код **Н** коническая дюймовая NPT
 Код **Р** трубная коническая R, ГОСТ 6211-81
 Код **Г** трубная цилиндрическая, ГОСТ 6357-81

Материал

Никелированная латунь, устойчивая к парам сероводорода, соляной кислоты и морского тумана код НК;
 Нержавеющая сталь марки 08Х18Н10 по ГОСТ 5632-2014 (AISI 304) код Н

Климатическое исполнение

УХЛ1 (по требованию УХЛ2, УХЛ3, УХЛ4, УХЛ5, ХЛ1, ХЛ2, ХЛ3, ХЛ5, Т1, Т2, Т3, Т5, ОМ1, ОМ2, ОМ3, ОМ4, В2.1, В5)

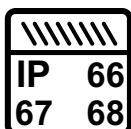
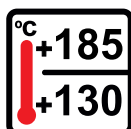
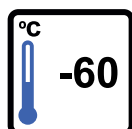

ОПЦИИ, АКСЕССУАРЫ И ИСПОЛНЕНИЯ

НАИМЕНОВАНИЕ	МАРКИРОВКА
Нержавеющая сталь марки 03X17H13M2 по ГОСТ 5632-2014 (AISI 316L)	/316
Дополнительное уплотнительное кольцо для расширения диапазона обжимаемого кабеля (доступно для КОВ2.../P, КОВ3.../P, КОВ11.../P, КОВ12.../P, КОВ22.../P, КОВ21.../P, КОВ32.../P)	/P
Внешнее уплотнение для защиты IP на резьбе (только цилиндрическая резьба)	/УКФ
Защитная пробка (для закрытия неиспользуемого кабельного ввода)	/ВЗКВ
Кольцо заземления	/A31
Контргайка для цилиндрической резьбы	/КГ
Морское исполнение	/МОРЕ
Невзрывозащищенное исполнение	/ПРОМ

КОНСТРУКТИВНЫЕ ПАРАМЕТРЫ КАБЕЛЬНОГО ВВОДА КОВТВ

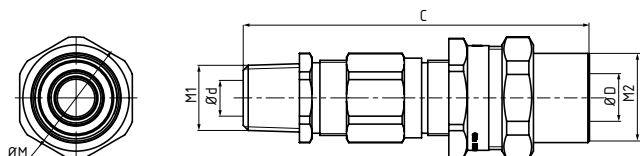

КОНСТРУКТИВНЫЕ ПАРАМЕТРЫ КАБЕЛЬНОГО ВВОДА КОВТН

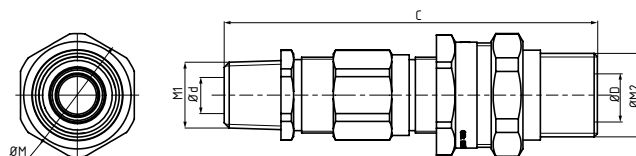

Взрывозащищенные кабельные вводы КОВТН

Типоразмер кабельного ввода		Резьба		Габаритные размеры, мм		Диаметр обжимаемого кабеля, мм		Вес, кг
Основное	Дублирующее	M1	M2	ØM	C	Внутренний Ød	Внешний ØD	
КОВТН1М2G	FETAM1IC	M20x1,5	3/4" ГОСТ 6357-81	39	118	6 - 12	9 - 17	0,3
КОВТН2М3G	FETAM2IC	M25x1,5	1" ГОСТ 6357-81	47	134	12 - 18	15 - 25	0,5
КОВТН2М3G.../P	FETAM2IC.../R	M25x1,5	1" ГОСТ 6357-81	47	134	6 - 18	9 - 25	0,5
КОВТН3М4G	FETAM3IC	M32x1,5	1 1/4" ГОСТ 6357-81	58	145	18 - 25	21 - 31	0,8
КОВТН3М4G.../P	FETAM3IC.../R	M32x1,5	1 1/4" ГОСТ 6357-81	58	145	12 - 25	15 - 31	0,8
КОВТН4М5G	FETAM4IC	M40x1,5	1 1/2" ГОСТ 6357-81	65	143	25 - 31	27 - 37	1
КОВТН5М6G	FETAM5IC	M50x1,5	2" ГОСТ 6357-81	76	155	31 - 39	36 - 46	1,4
КОВТН6М7G	FETAM6IC	M63x1,5	2 1/2" ГОСТ 6357-81	96	158	39 - 47	45 - 53	2,2

Взрывозащищенные кабельные вводы КОВТВ

Типоразмер кабельного ввода		Резьба		Габаритные размеры, мм		Диаметр обжимаемого кабеля, мм		Вес, кг
Основное	Дублирующее	M1	M2,	ØM	C	Внутренний Ød	Внешний ØD	
КОВТВ1М2G	FETAФ1IC	M20x1,5	3/4" ГОСТ 6357-81	39	110	6 - 12	9 - 17	0,3
КОВТВ2М3G	FETAФ2IC	M25x1,5	1" ГОСТ 6357-81	47	123,5	12 - 18	15 - 25	0,5
КОВТВ2М3G.../P	FETAФ2IC.../R	M25x1,5	1" ГОСТ 6357-81	47	123,5	6 - 18	9 - 25	0,5
КОВТВ3М4G	FETAФ3IC	M32x1,5	1 1/4" ГОСТ 6357-81	58	140	18 - 25	21 - 31	0,7
КОВТВ3М4G.../P	FETAФ3IC.../R	M32x1,5	1 1/4" ГОСТ 6357-81	58	140	12 - 25	15 - 31	0,7
КОВТВ4М5G	FETAФ4IC	M40x1,5	1 1/2" ГОСТ 6357-81	65	127	25 - 31	27 - 37	1
КОВТВ5М6G	FETAФ5IC	M50x1,5	2" ГОСТ 6357-81	76	146	31 - 39	36 - 46	1,4
КОВТВ6М7G	FETAФ6IC	M63x1,5	2 1/2" ГОСТ 6357-81	96	154	39 - 47	45 - 53	2,2

Адаптер РКН из оцинкованной стали для подключения невзрывозащищенного гофрированного металлорукава*

Тип РКН	Наименование металлорукава	Диаметр условного прохода металлорукава, мм	Диаметр резьбы внешнего подключения КОВТВ / КОВТН трубная цилиндрическая G ГОСТ 6357-81
РКН12	РЗ-ЦХ-12, МРПИ-12	12	1/2"
РКН15	РЗ-ЦХ-15, МРПИ-15	15	1/2"
РКН20+AB-2GB-1GH	РЗ-ЦХ-20, МРПИ-20	20	1/2"
РКН20	РЗ-ЦХ-20, МРПИ-20	20	3/4"
РКН25+AB-3GB-2GH	РЗ-ЦХ-25, МРПИ-25	25	3/4"
РКН25	РЗ-ЦХ-25, МРПИ-25	25	1"
РКН32+AB-4GB-3GH	РЗ-ЦХ-32, МРПИ-32	32	1"
РКН32	РЗ-ЦХ-32, МРПИ-32	32	1 1/4"
РКН38+AB-5GB-4GH	РЗ-ЦХ-38, МРПИ-38	38	1 1/4"
РКН38	РЗ-ЦХ-38, МРПИ-38	38	1 1/2"
РКН50+AB-6GB-5GH	РЗ-ЦХ-50, МРПИ-50	50	1 1/2"
РКН50	РЗ-ЦХ-50, МРПИ-50	50	2"

* Для подключения металлорукавов различного сочетания условного диаметра и диаметра обжимаемого кабеля, необходимо использовать другой размер переходника АВ.

Адаптер РКВ из оцинкованной стали для подключения невзрывозащищенного гофрированного металлорукава.*

Тип РКВ	Наименование металлорукава	Диаметр условного прохода металлорукава, мм	Диаметр резьбы внешнего подключения КОВТВ / КОВТН трубная цилиндрическая G ГОСТ 6357-81
РКВ12	РЗ-ЦХ-12, МРПИ-12	12	1/2"
РКВ15	РЗ-ЦХ-15, МРПИ-15	15	1/2"
РКВ20+AB-2GH-1GB	РЗ-ЦХ-20, МРПИ-20	20	1/2"
РКВ20	РЗ-ЦХ-20, МРПИ-20	20	3/4"
РКВ25+AB-3GH-2GB	РЗ-ЦХ-25, МРПИ-25	25	3/4"
РКВ25	РЗ-ЦХ-25, МРПИ-25	25	1"
РКВ32+AB-4GH-3GB	РЗ-ЦХ-32, МРПИ-32	32	1"
РКВ32	РЗ-ЦХ-32, МРПИ-32	32	1 1/4"
РКВ38+AB-5GH-4GB	РЗ-ЦХ-38, МРПИ-38	38	1 1/4"
РКВ38	РЗ-ЦХ-38, МРПИ-38	38	1 1/2"
РКВ50+AB-6GH-5GB	РЗ-ЦХ-50, МРПИ-50	50	1 1/2"
РКВ50	РЗ-ЦХ-50, МРПИ-50	50	2"

* Для подключения металлорукавов различного сочетания условного диаметра и диаметра обжимаемого кабеля, необходимо использовать другой размер переходника AB.

ФОРМИРОВАНИЕ МАРКИРОВКИ

КОВТН Х Х Х Х Х / Х – ТУ 3400-007-72453807-07

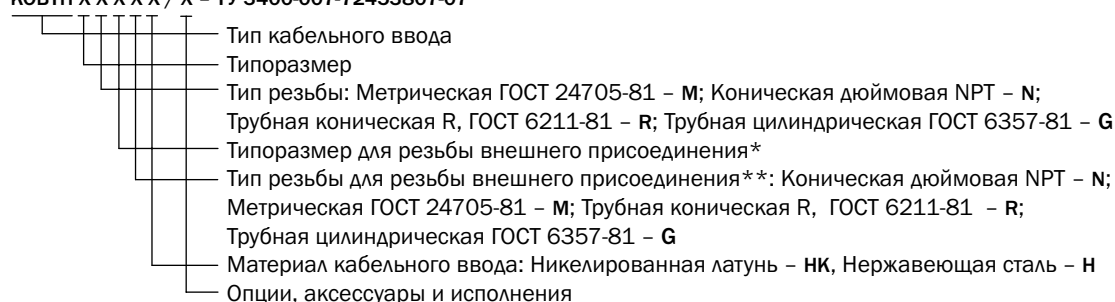

* Код типоразмера внешней резьбы не указывается, если она совпадает с внутренней резьбой.

** Код типа внешней резьбы не указывается, если она совпадает с внутренней резьбой.

Пример заказа:

КОВТН3N4GH – ТУ 3400-007-72453807-07

- тип ввода: КОВТН
- размер и тип резьбы: 3N (коническая дюймовая NPT-1»)
- резьба на выходе: 4G (трубная цилиндрическая, 1 1/4»)
- материал: Н, нержавеющая сталь

КОВТВ1N2GHК – ТУ 3400-007-72453807-07

- тип ввода: КОВТВ
- размер и тип резьбы: 1N (коническая дюймовая NPT-1/2")
- резьба на выходе: 2G (трубная цилиндрическая, 3/4")
- материал: НК, никелированная латунь

**ОПРОСНЫЙ ЛИСТ ЗАВОДА ГОРЭЛТЕХ
ПО ВЗРЫВОЗАЩИЩЕННЫМ КАБЕЛЬНЫМ ВВОДАМ КНВ, КНЕ, КОВ (FEC, FET...)**

Вид взрывозащиты	<input type="checkbox"/> 1Ex d IIC Gb <input type="checkbox"/> 1Ex e II Gb <input type="checkbox"/> 0Ex ia IIC Ga <input type="checkbox"/> 2Ex nR II Gc				Температура эксплуатации		от "____" до "____"					
	<input type="checkbox"/> PB Ex d I Mb <input type="checkbox"/> PO Ex ia I Ma <input type="checkbox"/> PH											
Защита IP	<input type="checkbox"/> IP65 <input type="checkbox"/> IP66 <input type="checkbox"/> IP67 <input type="checkbox"/> IP68		<input type="checkbox"/> DTS01									
Климатическое исполнение	<input type="checkbox"/> УХЛ1 <input type="checkbox"/> УХЛ2 <input type="checkbox"/> УХЛ3 <input type="checkbox"/> УХЛ4 <input type="checkbox"/> УХЛ5 <input type="checkbox"/> OM1		<input type="checkbox"/> OM2 <input type="checkbox"/> OM4									
	<input type="checkbox"/> ХЛ1 <input type="checkbox"/> ХЛ2 <input type="checkbox"/> ХЛ3 <input type="checkbox"/> ХЛ5 <input type="checkbox"/> В2.1		<input type="checkbox"/> OM3									
Материал ввода	<input type="checkbox"/> Никелированная латунь <input type="checkbox"/> Латунь (не рекомендуется для металлических корпусов)				<input type="checkbox"/> Полиамид (кроме защиты вида Exd, ExnR)							
	<input type="checkbox"/> Нержавеющая сталь 08X18H10 (AISI304)				<input type="checkbox"/> Нержавеющая сталь 03X17H13M2 (AISI316)							
<input type="checkbox"/> Алюминиевый сплав (низкая коррозионная стойкость) <input type="checkbox"/> Оцинкованная сталь												
Вид уплотнения	<input type="checkbox"/> Уплотнительное кольцо*		*в оболочках с взрывозащитой вида "d" уплотнительное кольцо может применяться только для заполненных кабелей		Форма кабеля		<input type="checkbox"/> круглый <input type="checkbox"/> плоский					
	<input type="checkbox"/> Заливка компаундом						<input type="checkbox"/> неоднородный					
Тип кабеля	<input type="checkbox"/> Небронированный кабель		<input type="checkbox"/> Бронированный/с оплеткой кабель		<input type="checkbox"/> Гретьщийся кабель плоского сечения							
Способ прокладки кабеля	<input type="checkbox"/> Открыто или в лотке		<input type="checkbox"/> В металлорукаве (гофре)		<input type="checkbox"/> В трубной системе							
Диаметры кабеля	Внешняя оболочка, мм		Внутренняя оболочка (без брони, без сетки), мм		Толщина брони, сетки, мм							
	мин.	макс.	мин.	макс.	мин.	макс.						
	-----	-----	-----	-----	-----	-----						
Присоединительные размеры	к корпусу изделия:					к трубной системе электропроводки:						
	Выбор типа присоединительной резьбы	<input type="checkbox"/>	<input type="checkbox"/>	<input type="checkbox"/>	<input type="checkbox"/>	Выбор типа присоединительной резьбы	<input type="checkbox"/>	<input type="checkbox"/>	<input type="checkbox"/>	<input type="checkbox"/>		
	Размер	М, ГОСТ 24705-81	Р, ГОСТ 6211-81	N, NPT	G, ГОСТ 6357-81	Размер	М, ГОСТ 24705-81	Р, ГОСТ 6211-81	N, NPT	G, ГОСТ 6357-81		
	<input type="checkbox"/>	02	M12x1,5	¼"	¼"	<input type="checkbox"/>	02	M12x1,5	¼"	¼"		
	<input type="checkbox"/>	01	M16x1,5	⅜"	⅜"	<input type="checkbox"/>	01	M16x1,5	⅜"	⅜"		
	<input type="checkbox"/>	1	M20x1,5	½"	½"	<input type="checkbox"/>	1	M20x1,5	½"	½"		
	<input type="checkbox"/>	2	M25x1,5	¾"	¾"	<input type="checkbox"/>	2	M25x1,5	¾"	¾"		
	<input type="checkbox"/>	3	M32x1,5	1"	1"	<input type="checkbox"/>	3	M32x1,5	1"	1"		
	<input type="checkbox"/>	4	M40x1,5	1¼"	1¼"	<input type="checkbox"/>	4	M40x1,5	1¼"	1¼"		
	<input type="checkbox"/>	5	M50x1,5	1½"	1½"	<input type="checkbox"/>	5	M50x1,5	1½"	1½"		
	<input type="checkbox"/>	6	M62x1,5	2"	2"	<input type="checkbox"/>	6	M62x1,5	2"	2"		
	<input type="checkbox"/>	7	M75x1,5	2½"	2½"	<input type="checkbox"/>	7	M75x1,5	2½"	2½"		
	<input type="checkbox"/>	8	M90x1,5	3"	3"	<input type="checkbox"/>	8	M90x1,5	3"	3"		
<input type="checkbox"/>	10	M100x1,5	4"	4"	<input type="checkbox"/>	10	M100x1,5	4"	4"			
Тип резьбы: <input type="checkbox"/> Наружная <input type="checkbox"/> Внутренняя												
к металлорукаву, гофрированной трубе:												
РЗ-ЦХ	<input type="checkbox"/> 6	<input type="checkbox"/> 8	<input type="checkbox"/> 10	<input type="checkbox"/> 12	<input type="checkbox"/> 15	<input type="checkbox"/> 18	<input type="checkbox"/> 20	<input type="checkbox"/> 22	<input type="checkbox"/> 25	<input type="checkbox"/> 32	<input type="checkbox"/> 38	<input type="checkbox"/> 50
МПРИ	<input type="checkbox"/> 6	<input type="checkbox"/> 8	<input type="checkbox"/> 10	<input type="checkbox"/> 12	<input type="checkbox"/> 15	—	<input type="checkbox"/> 20	—	<input type="checkbox"/> 25	<input type="checkbox"/> 32	<input type="checkbox"/> 38	<input type="checkbox"/> 50
Гофра ПВХ	—	—	<input type="checkbox"/> 16	—	<input type="checkbox"/> 20	<input type="checkbox"/> 25	—	—	<input type="checkbox"/> 32	<input type="checkbox"/> 40	<input type="checkbox"/> 50	<input type="checkbox"/> 63
Количество вводов, шт.	<input type="text"/> <input type="text"/> <input type="text"/> штук											
Примечания заказчика (заполнять не обязательно)	Аксессуары		<input type="checkbox"/> Уплотнительное кольцо из фторопласта (только для цилиндр. резьбы) УКФ <input type="checkbox"/> Контргайка (только для цилиндрической резьбы) КГ <input type="checkbox"/> Защитный колпачок ВЗК <input type="checkbox"/> Кольцо заземления (только для цилиндрической резьбы) А31									
Контактная информация	Организация:						Тел./факс:					
	Почтовый адрес:											
	Контактное лицо:						E-mail:					

- Взрывозащищенные кабельные элементы KBT — это эффективное решение для ввода в корпуса и коробки взрывозащищенного плоского греющего кабеля систем электрообогрева, которое позволяет упростить монтаж и исключить повреждение греющего кабеля при его вводе, а также позволяют сращивать отрезки греющего кабеля для Т-образных ответвлений.

- Взрывозащищенные кабельные элементы KBT применяются для всех типов греющей арматуры и кабелей сторонних производителей.

- Увеличенная толщина стенок, которая позволяет значительно повысить прочность кабельного ввода.



МАРКИРОВКА

Ex e II Gb U

МАРКИРОВКА РУДНИЧНОГО ОБОРУДОВАНИЯ

RN1, RN2

СЕРТИФИКАТЫ И РАЗРЕШЕНИЯ

ГОСТ Р ИСО 9001-2015 (ISO 9001:2015)
 TC RU C-RU.AA87.B.00304
 РОСС RU.EХ01.В00002
 ТУ 3400-005-72453807-07

НОРМЫ

ГОСТ 14254-96 (МЭК 529-89)
 ГОСТ 30852.8-2002
 ГОСТ 30852.14-2002
 ГОСТ Р МЭК 60079-0-2011
 ГОСТ 24754-2013
 ГОСТ 12.2.007.0-75
 ГОСТ 30852.20-2002

ТЕХНИЧЕСКИЕ ХАРАКТЕРИСТИКИ

Резьба на присоединительных отверстиях

Код **М** метрическая ГОСТ 24705-81
 Код **Н** коническая дюймовая NPT
 Код **Р** трубная коническая R, ГОСТ 6211-81
 Код **Г** трубная цилиндрическая, ГОСТ 6357-81

Материал

Никелированная латунь, устойчивая к парам сероводорода, соляной кислоты и морского тумана код НК;
 Нержавеющая сталь марки 08Х18Н10 по ГОСТ 5632-2014 (AISI 304) код Н

Климатическое исполнение

УХЛ1 (по требованию УХЛ2, УХЛ3, УХЛ4, УХЛ5, ХЛ1, ХЛ2, ХЛ3, ХЛ5, Т1, Т2, Т3, Т5, ОМ1, ОМ2, ОМ3, ОМ4, В2.1, В5)

Опорные кронштейны для теплоизоляции



КОНСТРУКТИВНЫЕ ПАРАМЕТРЫ

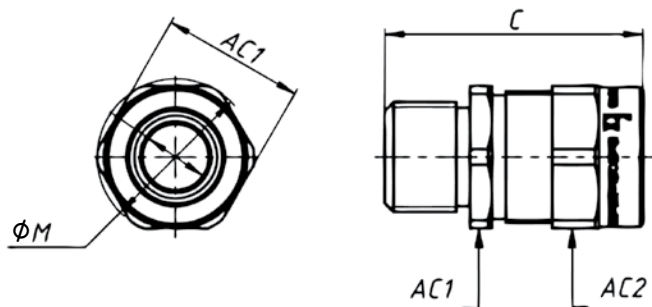

Типоразмер кабельного ввода		Резьба	Габаритные размеры, мм				Размер обжимаемого кабеля, мм*	Вес, кг
Основное	Дублирующее		AC1	AC2	ØM	C		
KBT1N-12x7,5	FEC1NCORD-12x7,5	1/2» NPT	26	26	28,5	50	(10...11,5) x (5..7,5)	0,08
KBT2N-12x7,5	FEC2N/CORD-12x7,5	3/4» NPT	34	34	38	54,5	(10...12) x (5..7,5)	0,15
KBT2N-15x8	FEC2N/CORD-15x8						(13...15) x (6...8)	
KBT2N-2x12x7,5	FEC2N/CORD-2x12x7,5						2 x (10...12) x (5...7,5)	
KBT2N-2x15x8	FEC2N/CORD-2x15x8						2 x (13...15) x (6...8)	
KBT1M-12x7,5	FEC1I/CORD-12x7,5	M20 x 1,5	26	26	28,5	46	(10...11,5) x (5..7,5)	0,075
KBT2M-12x7,5	FEC2I/CORD-12x7,5	M25 x 1,5	34	34	38	51	(10...12) x (5..7,5)	0,13
KBT2M-15x8	FEC2I/CORD-15x8						(13...15) x (6...8)	
KBT2M-2x12x7,5	FEC2I/CORD-2x12x7,5						2 x (10...12) x (5...7,5)	
KBT2M-2x15x8	FEC2I/CORD-2x15x8						2 x (13...15) x (6...8)	

*По запросу возможна разработка уплотнительных колец для других размеров кабеля

ФОРМИРОВАНИЕ МАРКИРОВКИ

KBT X X X - X / X - ТУ 3400-007-72453807-07

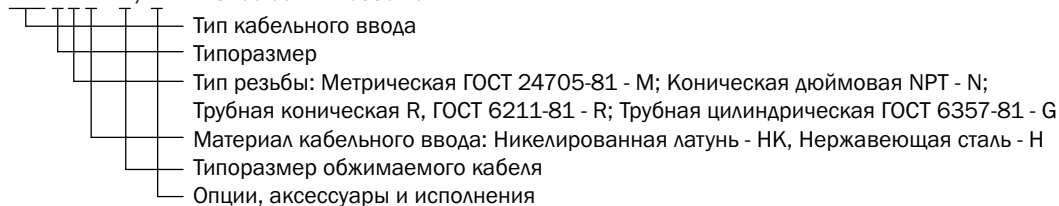

Пример заказа: **KBT2MНК-2x12x7,5-ТУ 3400-007-72453807-07.**
 - тип ввода: KBT
 - размер и тип резьбы: 2M (метрическая M25x1,5)
 - материал: НК, никелированная латунь

• Опорные кронштейны ОКТЗ позволяют ввести термокабель под слой теплоизоляции, упрощая монтаж и исключая повреждение греющего кабеля. Взрывозащищенные опорные кронштейны устроены таким образом, что удобно крепятся на трубопроводе круглого сечения.

• Увеличенный диаметр опорного кронштейна, а также изготовление из армированного стекловолокном, ударопрочного антистатического полиэстера с добавлением графита, обеспечивает устойчивость к ударным нагрузкам.

• Взрывозащищенные опорные кронштейны крепятся к трубопроводу двумя крепежными металлическими хомутами.

• Взрывозащищенные опорные кронштейны ОКТЗ используются в составе готовых изделий взрывозащищенных коробок для подключения питания под теплоизоляцию к греющей арматуре.



МАРКИРОВКА

Ex e II Gb U
 Ex ia IIC Ga U

МАРКИРОВКА РУДНИЧНОГО ОБОРУДОВАНИЯ

RN1, RN2

СЕРТИФИКАТЫ И РАЗРЕШЕНИЯ

ГОСТ Р ИСО 9001-2015 (ISO 9001:2015)
 TC RU C-RU.AA87.B.00247
 РОСС RU.EX01.B00002
 ТУ 3400-005-72453807-07

НОРМЫ

ГОСТ 14254-96 (МЭК 529-89)
 ГОСТ 30852.0-2002 (МЭК 60079-0:1998)
 ГОСТ 30852.1-2002 (МЭК 60079-1:1998)
 ГОСТ 30852.8-2002
 ГОСТ 30852.10-2002
 ГОСТ IEC 61241-1-1-2011
 ТР ТС 012/2011
 ГОСТ 24754-2013
 ГОСТ 12.2.007.0-75
 ГОСТ 30852.20-2002

ТЕХНИЧЕСКИЕ ХАРАКТЕРИСТИКИ

Максимальное напряжение, В	800
Максимальный ток, А	175
Размер подключаемого греющего кабеля, мм	до 13,7
Резьба	M48x2 ГОСТ 24705-81
Высота кронштейна	H = 150 мм (другая высота по требованию заказчика при заказе от 1000 шт.)
Фиксация на трубе	1 хомут крепления на трубе
Климатическое исполнение	УХЛ1 (по требованию УХЛ2, УХЛ3, УХЛ4, УХЛ5, ХЛ1, ХЛ2, ХЛ3, ХЛ5, Т1, Т2, Т3, Т5, ОМ1, ОМ2, ОМ3, ОМ4, В2.1, В5)

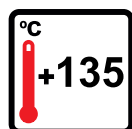
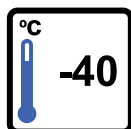

ОПЦИИ, АКСЕССУАРЫ И ИСПОЛНЕНИЯ

НАИМЕНОВАНИЕ	МАРКИРОВКА
Комплект крепежных металлических хомутов (2 шт.)	/2*А45

КОНСТРУКТИВНЫЕ ПАРАМЕТРЫ

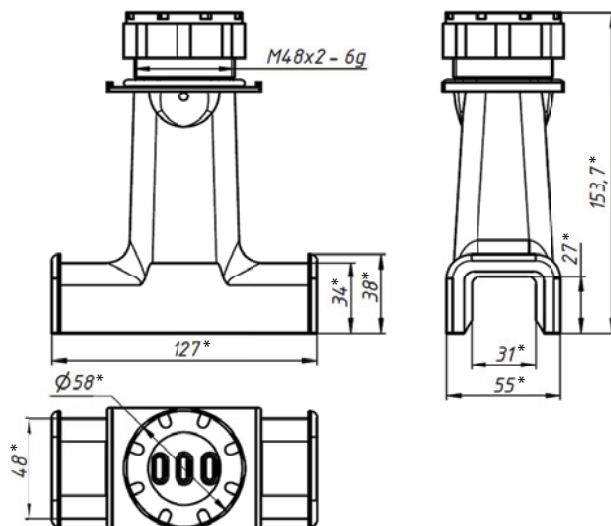

*Размер для справок

ФОРМИРОВАНИЕ МАРКИРОВКИ

ОКТЗ / X - ТУ 3400-007-72453807-07

— Название изделия

— Опции, аксессуары и исполнения

Пример заказа: ОКТЗ-ТУ 3400-007-72453807-07.

- Опорные кронштейны ОКТ4 позволяют ввести термокабель под слой теплоизоляции, упрощая монтаж и исключая повреждение греющего кабеля.
- Опорные кронштейны крепятся на трубопроводе крепежными металлическими хомутами, которые обеспечивают целостность цепи заземления между трубопроводом и кронштейном.
- Опорные кронштейны используются в составе готовых изделий взрывозащищенных коробок для подключения питания под теплоизоляцию к греющей арматуре.
- Для монтажа не требуется установка дополнительного кабельного ввода.



МАРКИРОВКА

Ex e II Gb U

Ex ia IIC Ga U

МАРКИРОВКА РУДНИЧНОГО ОБОРУДОВАНИЯ

PH2

СЕРТИФИКАТЫ И РАЗРЕШЕНИЯ

TC RU C-RU.AA87.B.00247

РОСС RU.EX01.B00002

ГОСТ Р ИСО 9001-2015 (ISO 9001:2015)

ТУ 3400-007-72453807-07

НОРМЫ

ГОСТ 14254-96 (МЭК 529-89)

ГОСТ 30852.0-2002 (МЭК 60079-0:1998)

ГОСТ 30852.1-2002 (МЭК 60079-1:1998)

ГОСТ 30852.8-2002 (МЭК 60079-0:1998)

ГОСТ 30852.10-2002 (МЭК 60079-11:1999)

ГОСТ IEC 61241-1-1-2011

ТР ТС 012/2011

ГОСТ 24754-2013

ГОСТ 30852.20-2002

ТЕХНИЧЕСКИЕ ХАРАКТЕРИСТИКИ

Максимальное напряжение, В	800
Максимальный ток, А	175
Размер подключаемого греющего кабеля, мм	до 17
Резьба	M42x1,5 ГОСТ 24705
Высота кронштейна	H=115 мм (другая высота по требованию заказчика при заказе от 1000 шт.)
Фиксация на трубе	2 хомута крепления на трубе
Масса, кг	0,3
Климатическое исполнение	УХЛ1 (по требованию УХЛ2, УХЛ3, УХЛ4, УХЛ5, ХЛ1, ХЛ2, ХЛ3, ХЛ5, Т1, Т2, Т3, Т5, ОМ1, ОМ2, ОМ3, ОМ4, В2.1, В5)

ОПЦИИ, АКСЕССУАРЫ И ИСПОЛНЕНИЯ

НАИМЕНОВАНИЕ	МАРКИРОВКА
Другая высота кронштейна*	/Н (_высота в мм_)
Возможность подключения датчика температуры	/ПКТ
Круглый греющий кабель	/КГК

* Кронштейны выполняются различной высоты по техническому заданию заказчика при заказе от 1000 шт.

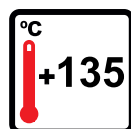
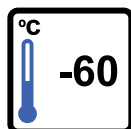

СОСТАВНЫЕ ЧАСТИ ОКТ4

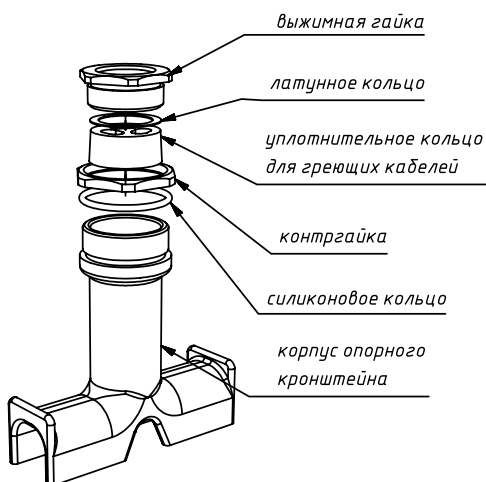

КОНСТРУКТИВНЫЕ ПАРАМЕТРЫ

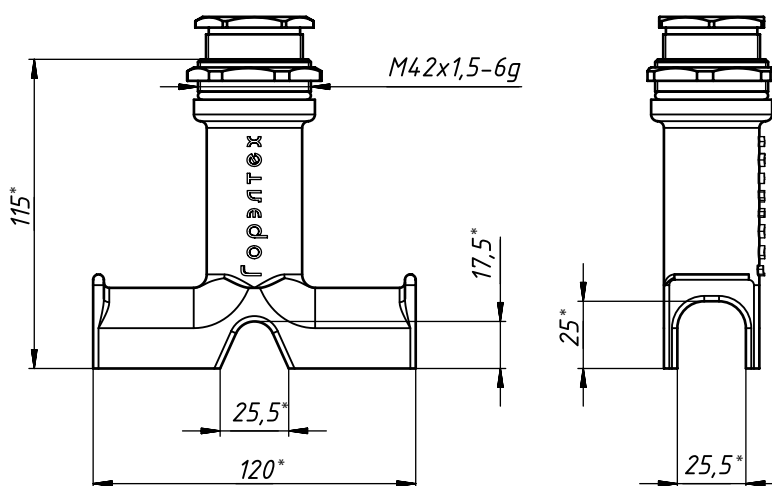

УПЛОТНИТЕЛЬНАЯ РЕЗИНКА ПОД ГРЕЮЩИЙ КАБЕЛЬ

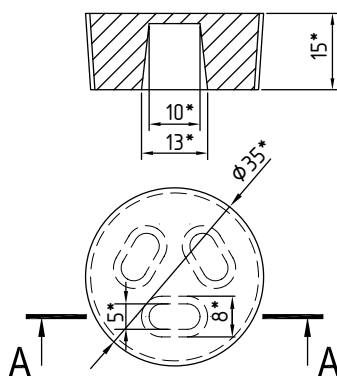

*Размер для справок

ФОРМИРОВАНИЕ МАРКИРОВКИ

ОКТ4 / X - ТУ 3400-007-72453807-07

- Название изделия
- Опции, аксессуары и исполнения

Пример заказа:

ОКТ4-ТУ 3400-007-72453807-07.



- Взрывозащищенные заглушки серии ВЗН применяются для закрытия неиспользуемых вводных отверстий.

МАРКИРОВКА

- Ex d II C Gb U
- Ex e II Gb U
- Ex ia II C Ga U

МАРКИРОВКА РУДНИЧНОГО ОБОРУДОВАНИЯ

- Ex d I Mb U
- Ex e I Mc U
- Ex ia II Ma U
PH1, PH2

СЕРТИФИКАТЫ И РАЗРЕШЕНИЯ

ГОСТ Р ИСО 9001-2015 (ISO 9001:2015)
 TC RU C-RU.AA87.B.00304
 РОСС RU.EX01.B00002
 Морской регистр СТО №17.12767.120
 ТУ 3400-007-72453807-07
 IECEx CCVE 18.0014X
 EESF 19 ATEX 025X

НОРМЫ

ГОСТ Р МЭК 60079-0-2011
 ГОСТ 30852.0-2002 (МЭК 60079-0:1998)
 ГОСТ 30852.1-2002 (МЭК 60079-1:1998)
 ГОСТ 30852.8-2002
 ГОСТ 30852.10-2002
 ГОСТ 30852.20-2002
 ГОСТ 14254-96 (МЭК 529-89)
 ТР ТС 012/2011
 ГОСТ 24754-2013
 ГОСТ 12.2.007.0-75

ТЕХНИЧЕСКИЕ ХАРАКТЕРИСТИКИ

Резьба на присоединительных отверстиях

Код **М** метрическая ГОСТ 24705-81
 Код **Н** коническая дюймовая NPT
 Код **Р** трубная коническая R, ГОСТ 6211-81
 Код **Г** трубная цилиндрическая, ГОСТ 6357-81

Материал

Никелированная латунь, устойчивая к парам сероводорода, соляной кислоты и морского тумана код **НК**
 Нержавеющая сталь марки 08Х18Н10 по ГОСТ 5632-2014 (AISI 304) код **Н**
 Латунь код **К**
 Коррозионноустойчивый алюминиевый сплав код **А**

Климатическое исполнение

УХЛ1 (по требованию УХЛ2, УХЛ3, УХЛ4, УХЛ5, ХЛ1, ХЛ2, ХЛ3, ХЛ5, Т1, Т2, Т3, Т5, ОМ1, ОМ2, ОМ3, ОМ4, В2.1, В5)

ОПЦИИ, АКСЕССУАРЫ И ИСПОЛНЕНИЯ

НАИМЕНОВАНИЕ	МАРКИРОВКА
Нержавеющая сталь марки 03Х17Н13М2 по ГОСТ 5632-2014 (AISI 316L)	/316
Внешнее уплотнение для защиты IP на резьбе (только цилиндрическая резьба)	/УКФ
Контргайка для цилиндрической резьбы	/КГ
Морское исполнение	/МОРЕ

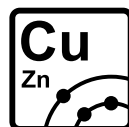
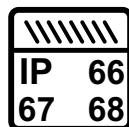
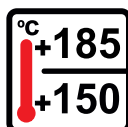
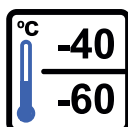

КОНСТРУКТИВНЫЕ ПАРАМЕТРЫ

Цилиндрическая резьба G, метрическая резьба M

Коническая резьба NPT, R

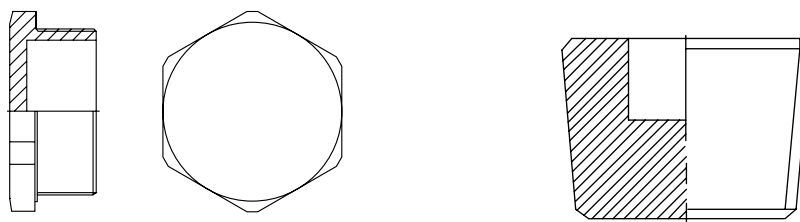

Типоразмер		M, ГОСТ 24705	R, ГОСТ 6211-81	N, NPT	G, ГОСТ 6357-81	Масса, кг *
Основное	Дублирующее					
ВЗН02	CPP02	M12x1,5	1/4"	1/4"	1/4"	По запросу
ВЗН01	CPP01	M16x1,5	3/8"	3/8"	3/8"	0,05
ВЗН1	CPP1	M20x1,5	1/2"	1/2"	1/2"	0,08
ВЗН2	CPP2	M25x1,5	3/4"	3/4"	3/4"	0,08
ВЗН3	CPP3	M32x1,5	1"	1"	1"	0,13
ВЗН4	CPP4	M40x1,5	1 1/4"	1 1/4"	1 1/4"	0,23
ВЗН5	CPP5	M50x1,5	1 1/2"	1 1/2"	1 1/2"	0,26
ВЗН6	CPP6	M63x1,5	2"	2"	2"	0,49
ВЗН7	CPP7	M75x1,5	2 1/2"	2 1/2"	2 1/2"	По запросу
ВЗН8	CPP8	M90x1,5	3"	3"	3"	По запросу
ВЗН10	CPP10	M100x1,5	4"	4"	4"	По запросу

* Масса изделий из никелированной латуни

Примечание: габаритные размеры подтверждаются при заказе.

ФОРМИРОВАНИЕ МАРКИРОВКИ

ВЗН X X X / X - ТУ 3400-007-72453807-07

- Тип заглушки
- Типоразмер
- Тип резьбы: Метрическая ГОСТ 24705-81 - M; Коническая дюймовая NPT - N; Трубная коническая R, ГОСТ 6211-81 - R; Трубная цилиндрическая ГОСТ 6357-81 - G
- Материал: Никелированная латунь - НК; Нержавеющая сталь - Н; Латунь - К; Коррозионностойкий алюминиевый сплав - А
- Опции, аксессуары и исполнения

Пример заказа: ВЗН6NH - ТУ 3400-007-72453807-07.

ОПРОСНЫЙ ЛИСТ ЗАВОДА ГОРЭЛТЕХ НА ВЗРЫВОЗАЩИЩЕННЫЕ ЗАГЛУШКИ СЕРИИ ВЗН (СРР)

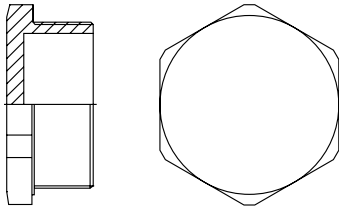
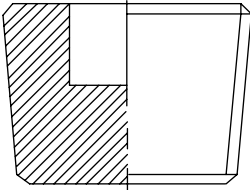
Вид взрывозащиты	<input type="checkbox"/> Ex d IIC Gb U <input type="checkbox"/> Ex e II Gb U <input type="checkbox"/> Ex ia IIC Ga U <input type="checkbox"/> Ex d I Mb U <input type="checkbox"/> Ex e I Mc U <input type="checkbox"/> Ex ia I Ma U	Температура эксплуатации	от "____" до "____"		
Защита IP	<input type="checkbox"/> IP66 <input type="checkbox"/> IP67 <input type="checkbox"/> IP68				
Климатическое исполнение	<input type="checkbox"/> УХЛ1 <input type="checkbox"/> УХЛ2 <input type="checkbox"/> УХЛ3 <input type="checkbox"/> УХЛ4 <input type="checkbox"/> УХЛ5 <input type="checkbox"/> ОМ1 <input type="checkbox"/> ХЛ1 <input type="checkbox"/> ХЛ2 <input type="checkbox"/> ХЛ3 <input type="checkbox"/> ХЛ5 <input type="checkbox"/> В2.1 <input type="checkbox"/> ОМ2 <input type="checkbox"/> ОМ4 <input type="checkbox"/> Т1 <input type="checkbox"/> Т2 <input type="checkbox"/> Т3 <input type="checkbox"/> Т5 <input type="checkbox"/> В5 <input type="checkbox"/> ОМ3				
Материал корпуса	<input type="checkbox"/> Никелированная латунь <input type="checkbox"/> Латунь <input type="checkbox"/> Коррозионностойкий алюминиевый сплав <input type="checkbox"/> Нержавеющая сталь 08Х18Н10 (АISI304) <input type="checkbox"/> Нержавеющая сталь 03Х17Н13М2 (АISI316)				
Опции, аксессуары и исполнения (только цилиндрическая резьба)	<input type="checkbox"/> Контргайка КГ <input type="checkbox"/> Внешнее уплотнительное кольцо УКФ				
Выбор типоразмера и резьбы	Таблица резьб				
	Выбор типоразмера	<input type="checkbox"/>	<input type="checkbox"/>	<input type="checkbox"/>	<input type="checkbox"/>
	Типоразмер	М, ГОСТ 24705-81	R, ГОСТ 6211-81	N, NPT	G, ГОСТ 6357-81
	<input type="checkbox"/> 02	M12x1,5	¼"	¼"	¼"
	<input type="checkbox"/> 01	M16x1,5	⅜"	⅜"	⅜"
	<input type="checkbox"/> 1	M20x1,5	½"	½"	½"
	<input type="checkbox"/> 2	M25x1,5	¾"	¾"	¾"
	<input type="checkbox"/> 3	M32x1,5	1"	1"	1"
	<input type="checkbox"/> 4	M40x1,5	1¼"	1¼"	1¼"
	<input type="checkbox"/> 5	M50x1,5	1½"	1½"	1½"
<input type="checkbox"/> 6	M62x1,5	2"	2"	2"	
<input type="checkbox"/> 7	M75x1,5	2½"	2½"	2½"	
<input type="checkbox"/> 8	M90x1,5	3"	3"	3"	
<input type="checkbox"/> 10	M100x1,5	4"	4"	4"	
Метрическая резьба, трубная цилиндрическая резьба		Коническая резьба, трубная коническая резьба			
					
Количество заглушек, шт.	<input type="text" value=""/> <input type="text" value=""/> <input type="text" value=""/> штук (не менее 3х)				
Примечания заказчика					
Контактная информация	Организация:		Тел./факс:		
	Почтовый адрес:				
	Контактное лицо:		E-mail:		

Кабельные вводы, заглушки, переходники



- Взрывозащищенные заглушки ВЗВ применяются для закрытия неиспользуемых вводных отверстий металлорукава.

МАРКИРОВКА

Ex d IIC Gb U

МАРКИРОВКА РУДНИЧНОГО ОБОРУДОВАНИЯ

Ex d I Mb U

СЕРТИФИКАТЫ И РАЗРЕШЕНИЯ

ГОСТ Р ИСО 9001-2015 (ISO 9001:2015)
 TC RU C-RU.AA87.B.00304
 Морской регистр по запросу (стоимость и сроки оформления СТО уточняйте у менеджера)
 ТУ 3400-007-72453807-07
 IECEx CCVE 18.0014X
 EESF 19 ATEX 025X

НОРМЫ

ГОСТ 30852.0-2002 (МЭК 60079-0:1998)
 ГОСТ 30852.1-2002 (МЭК 60079-1:1998)
 ГОСТ 30852.10-2002 (МЭК 60079-11:1999)
 ГОСТ 30852.20-2002
 ТР ТС 012/2011,
 ГОСТ 14254-96 (МЭК 529-89)

ТЕХНИЧЕСКИЕ ХАРАКТЕРИСТИКИ

Резьба на присоединительных отверстиях
Код М метрическая ГОСТ 24705-81 Код Н коническая дюймовая NPT Код Р трубная коническая R, ГОСТ 6211-81 Код Г трубная цилиндрическая, ГОСТ 6357-81
Материал
Оцинкованная сталь с 1/2" до 2" код О Коррозионностойкий алюминиевый сплав с 2 1/2" до 4" код А
Климатическое исполнение
УХЛ1 (по требованию УХЛ2, УХЛ3, УХЛ4, УХЛ5, ХЛ1, ХЛ2, ХЛ3, ХЛ5, Т1, Т2, Т3, Т5, ОМ1, ОМ2, ОМ3, ОМ4, В2.1, В5)

Типоразмер		Диаметр отверстия	Материал	Масса, кг
Основное	Дублирующее			
ВЗВ1R0	МС1G	1/2"	Оцинкованная сталь	0,035
ВЗВ2R0	МС2G	3/4"		0,039
ВЗВ3R0	МС3G	1"		0,045
ВЗВ4R0	МС4G	1 1/4"		0,052
ВЗВ5R0	МС5G	1 1/2"		0,285
ВЗВ6R0	МС6G	2"		0,335
ВЗВ7RA	МС7A	2 1/2"	Коррозионностойкий модифицированный алюминиевый сплав	0,797
ВЗВ8RA	МС8A	3"		0,887
ВЗВ10RA	МС10A	4"		1,119

ФОРМИРОВАНИЕ МАРКИРОВКИ

ВЗВ Х Х Х - ТУ 3400-007-72453807-07

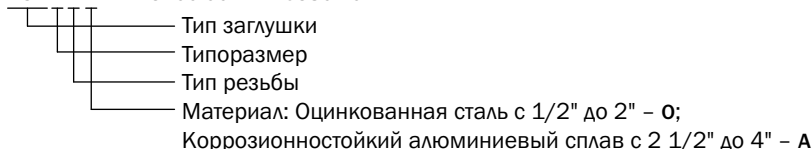

Пример заказа: ВЗВ7RA - ТУ 3400-007-72453807-07.



- Взрывозащищенные заглушки ВЗНП из полиамида применяются для закрытия неиспользуемых вводных отверстий в корпусах изделий из полиэстера и полиамида. Уплотнительное кольцо поставляется в комплекте.



МАРКИРОВКА

Ex e II Gb U
 Ex tb IIIC Db U

СЕРТИФИКАТЫ И РАЗРЕШЕНИЯ

TC RU C -RU.AA87.B.00947
 TC RU C-RU.AA87.B.00304
 ГОСТ Р ИСО 9001-2015 (ISO 9001:2015)
 ТУ 3400-007-72453807-07
 I

НОРМЫ

ГОСТ 30852.0-2002 (МЭК 60079-0:1998)
 ГОСТ 30852.8-2002
 ГОСТ 30852.10-2002 (МЭК 60079-11:1999)
 ГОСТ 14254-96 (МЭК 529-89)
 ТР ТС 012/2011

ТЕХНИЧЕСКИЕ ХАРАКТЕРИСТИКИ

Резьба
Код М метрическая ГОСТ 24705-81
Климатическое исполнение
УХЛ1 (по требованию УХЛ2, УХЛ3, УХЛ4, УХЛ5, ХЛ1, ХЛ2, ХЛ3, ХЛ5, Т1, Т2, Т3, Т5, ОМ1, ОМ2, ОМ3, ОМ4, В2.1, В5)

ОПЦИИ, АКСЕССУАРЫ И ИСПОЛНЕНИЯ

НАИМЕНОВАНИЕ	МАРКИРОВКА
Контргайка	/КГ

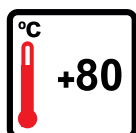
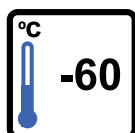

ГАБАРИТНЫЕ И ПРИСОЕДИНИТЕЛЬНЫЕ РАЗМЕРЫ

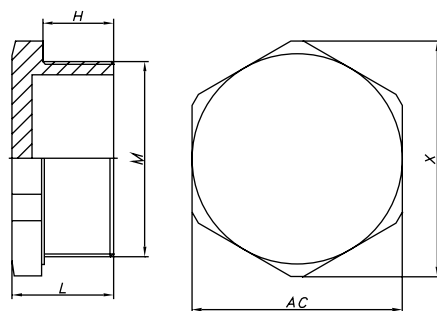

Типоразмер		Резьба	Габаритные размеры, мм				
Основное	Дублирующее		H	L	X	AC, мм	Масса, кг
ВЗНП02М	PLG02I XE/XI	M12x1,5	10	15	17	15	По запросу
ВЗНП01М	PLG01I XE/XI	M16x1,5	15	19,5	22	19	0,003
ВЗНП1М	PLG1I XE/XI	M20x1,5	15	21	26	23	0,006
ВЗНП2М	PLG2I XE/XI	M25x1,5	15	20,8	32	28	0,007
ВЗНП3М	PLG3I XE/XI	M32x1,5	15	22,8	41,5	36	0,011
ВЗНП4М	PLG4I XE/XI	M40x1,5	18	26,5	53	45	0,025
ВЗНП5М	PLG5I XE/XI	M50x1,5	18	27,5	63,5	55	0,035
ВЗНП6М	PLG6I XE/XI	M63x1,5	18	27,5	80	69	0,119

ФОРМИРОВАНИЕ МАРКИРОВКИ

ВЗНП X X / X – ТУ 3400-007-72453807-07

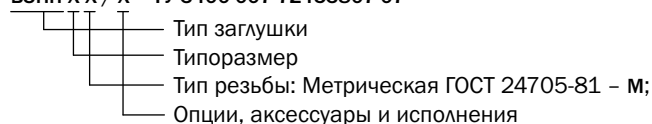

Пример заказа: ВЗНП2М – ТУ 3400-007-72453807-07.

- Применяются для закрытия неиспользуемых кабельных вводов.
- Могут быть использованы как транспортные заглушки для предотвращения попадания влаги и грязи в готовую продукцию при транспортировке.
- Устанавливаются в уплотнительное кольцо кабельного ввода.



МАРКИРОВКА

- Ex d IIC Gb U
- Ex e II Gb U
- Ex ia IIC Ga U

МАРКИРОВКА РУДНИЧНОГО ОБОРУДОВАНИЯ

- Ex d I Mb U
- Ex e I M c U
- Ex ia I Ma U

СЕРТИФИКАТЫ И РАЗРЕШЕНИЯ

TC RU C-RU.AA87.B.00304
 ГОСТ Р ИСО 9001-2015 (ISO 9001:2015)
 ТУ 3400-007-72453807-07

НОРМЫ

ГОСТ 30852.0-2002 (МЭК 60079-0:1998),
 ГОСТ 30852.1-2002 (МЭК 60079-1:1998),
 ГОСТ 30852.8-2002 (МЭК 60079-0:1998),
 ГОСТ 30852.20-2002,
 ГОСТ 30852.10-2002 (МЭК 60079-11:1999),
 ГОСТ 30852.20-2002,
 ТР ТС 012/2011,
 ГОСТ 14254-96 (МЭК 529-89)

ТЕХНИЧЕСКИЕ ХАРАКТЕРИСТИКИ

Материал
ВЗКВ1 ... ВЗКВ4: Пластик ВЗКВ5, ВЗКВ6: Никелированная латунь, устойчивая к парам сероводорода, соляной кислоты и морского тумана
Климатическое исполнение
УХЛ1 (по требованию УХЛ2, УХЛ3, УХЛ4, УХЛ5, ХЛ1, ХЛ2, ХЛ3, ХЛ5, Т1, Т2, Т3, Т5, ОМ1, ОМ2, ОМ3, ОМ4, В2.1, В5)

КОНСТРУКТИВНЫЕ ПАРАМЕТРЫ



Таблица соответствия заглушек кабельным вводам серии КНВ, КОВ, КНВТВ, КНВТН, КОВТВ, КОВТН, КНЕ

Заглушка	Размер ввода	d диаметр, мм	H длина, мм	Масса, кг
ВЗКВ01	01	7,5	16,5	0,002
ВЗКВ1	1	11,5	16,5	0,002
ВЗКВ2	2	17,5	19	0,004
ВЗКВ3	3	24,5	21	0,010
ВЗКВ4	4	30,5	19	0,013
ВЗКВ5	5	38,5	23	0,094
ВЗКВ6	6	46,5	23	0,151
ВЗКВ7	7	54	26	0,251
ВЗКВ8	8	70	26	0,442

Таблица соответствия заглушек кабельным вводам серии КНВМ

Заглушка	Кабельный ввод	d диаметр, мм	H длина, мм	Масса, кг
ВЗКВМ1	КНВМ1-12	8,5	16,5	0,002
ВЗКВ1	КНВМ1-15 КНВМ1-20	11,5	16,5	0,002
ВЗКВ2	КНВМ2-20 КНВМ2-25	17,5	19	0,004
ВЗКВМ3	КНВМ3-25 КНВМ3-32	21,5	16,5	0,009
ВЗКВМ4	КНВМ4-32 КНВМ4-38	28,5	18	0,013

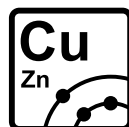
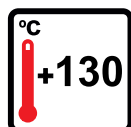
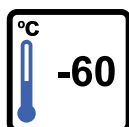
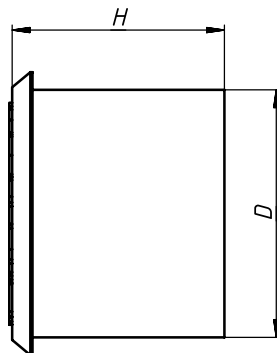
Таблица соответствия заглушек кабельным вводам серии КОВТВА

Заглушка	Кабельный ввод	d диаметр, мм	H длина, мм	Масса, кг
ВЗКВА1	КОВТВА1	13,5	16,5	0,015
ВЗКВ2	КОВТВА2	17,5	19	0,004
ВЗКВ3	КОВТВА3	24,5	21	0,010
ВЗКВ4	КОВТВА4	30,5	19	0,013
ВЗКВА5	КОВТВА5	40,5	20	0,118
ВЗКВА6	КОВТВА6	48,5	23	0,160

Таблица соответствия заглушек кабельным вводам серии КНЕП

Заглушка	Кабельный ввод	d диаметр, мм	H длина, мм	Масса, кг
ВЗКВ01	КНЕП01	7,5	16,5	0,002
ВЗКВ1	КНЕП1	11,5	16,5	0,002
ВЗКВ2	КНЕП2	17,5	19	0,004
ВЗКВ3	КНЕП3	24,5	21	0,010
ВЗКВ4	КНЕП4	30,5	19	0,013
ВЗКВА6	КОВТВА6	48,5	23	0,160

ФОРМИРОВАНИЕ МАРКИРОВКИ

ВЗКВ X - ТУ 3400-007-72453807-07

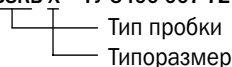

Пример заказа: ВЗКВ2-ТУ 3400-007-72453807-07.



- Применяются для закрытия неиспользуемых кабельных вводов.
- Устанавливаются в уплотнительное кольцо кабельного ввода.

МАРКИРОВКА

- Ex** Ex d IIC Gb U
- Ex** Ex e II Gb U
- Ex** Ex ia IIC Ga U

МАРКИРОВКА РУДНИЧНОГО ОБОРУДОВАНИЯ

- Ex** Ex d I Mb U
- Ex** Ex e I M c U
- Ex** Ex ia I Ma U

СЕРТИФИКАТЫ И РАЗРЕШЕНИЯ

TC RU C-RU.AA87.B.00304
 ГОСТ Р ИСО 9001-2015 (ISO 9001:2015)
 Морской регистр по запросу (стоимость и сроки оформления СТО уточняйте у менеджера)
 ТУ 3400-007-72453807-07

НОРМЫ

ГОСТ 30852.0-2002 (МЭК 60079-0:1998),
 ГОСТ 30852.1-2002 (МЭК 60079-1:1998),
 ГОСТ 30852.8-2002 (МЭК 60079-0:1998),
 ГОСТ 30852.20-2002,
 ГОСТ 30852.10-2002 (МЭК 60079-11:1999),
 ТР ТС 012/2011,
 ГОСТ 14254-96 (МЭК 529-89)

ТЕХНИЧЕСКИЕ ХАРАКТЕРИСТИКИ

Материал

Никелированная латунь, устойчивая к парам сероводорода, соляной кислоты и морского тумана, OT58 B

Климатическое исполнение

УХЛ1 (по требованию УХЛ2, УХЛ3, УХЛ4, УХЛ5, ХЛ1, ХЛ2, ХЛ3, ХЛ5, Т1, Т2, Т3, Т5, ОМ1, ОМ2, ОМ3, ОМ4, В2.1, В5)

КОНСТРУКТИВНЫЕ ПАРАМЕТРЫ



Таблица соответствия заглушек кабельным вводам серии КНВ, КОВ, КНВТВ, КНВТН, КОВТВ, КОВТН, КНЕ

Тип заглушки	d* диаметр, мм	H длина, мм
ВЗКП01	4	24
ВЗКП1	7,5	24
ВЗКП2	13,5	24
ВЗКП3	15,5	29
ВЗКП3S	22	29

* Возможно изготовление больших диаметров

Соответствие заглушек кабельным вводам

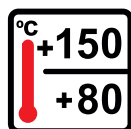
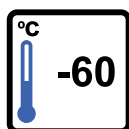
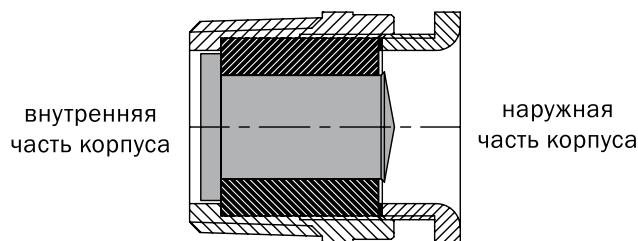
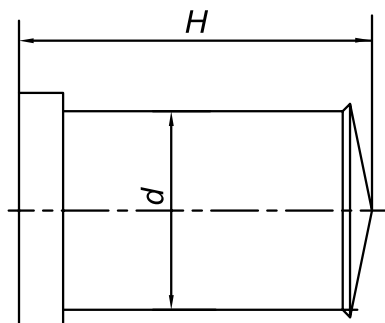
Тип	Кабельные вводы	Заглушки к кабельным вводам
	Размер	
FL / FAL / ML / MAL	01	ВЗКП01
	1	ВЗКП1
	2	ВЗКП2
	3	ВЗКП3
	4	уточнить при заказе
FLS / FALS / MLS / MALS	01	ВЗКП1
	1	ВЗКП2
	2	ВЗКП3
	3	нет
	4	нет
FG / FGA / FGAD / FGF / FGN	01	уточнить при заказе
	1	ВЗКП1
	2	ВЗКП2
	3	нет
	4	уточнить при заказе
UNI	01	нет
	1	ВЗКП1
	2	ВЗКП2
	3	ВЗКП3S
	4	уточнить при заказе

ФОРМИРОВАНИЕ МАРКИРОВКИ

ВЗКП X - ТУ 3400-007-72453807-07

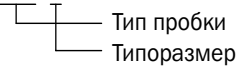

Пример заказа: ВЗКВ2-ТУ 3400-007-72453807-07.

- Взрывозащищенные переходники серии АВ применяются для изменения диаметра и/или изменения типа резьбы вводных отверстий.



МАРКИРОВКА

- Ex d IIC Gb U
- Ex e II Gb U
- Ex ia IIC Ga U

МАРКИРОВКА РУДНИЧНОГО ОБОРУДОВАНИЯ

- Ex d I Mb U
- Ex e I Mc U
- Ex ia I Ma U
- PH1
- PH2

СЕРТИФИКАТЫ И РАЗРЕШЕНИЯ

ГОСТ Р ИСО 9001-2015 (ISO 9001:2015)
 TC RU C-RU.AA87.B.00304
 Ростехнадзор РФ Разрешение № РРС 00-044017
 Морской регистр СТО №17.12767.120
 ТУ 3400-007-72453807-07
 РОСС RU.EX01.B00002
 IECEx CCVE 18.0014X
 EESF 19 ATEX 025X

НОРМЫ

ГОСТ Р МЭК 60079-0-2011
 ГОСТ 14254-96 (МЭК 529-89)
 ГОСТ 30852.0-2002 (МЭК 60079-0:1998)
 ГОСТ 30852.1-2002 (МЭК 60079-1:1998)
 ГОСТ 30852.8-2002
 ГОСТ 30852.10-2002
 ГОСТ 30852.20-2002
 ТР ТС 012/2011

ТЕХНИЧЕСКИЕ ХАРАКТЕРИСТИКИ

Резьба на присоединительных отверстиях

Код **М** метрическая ГОСТ 24705-81
 Код **Н** коническая дюймовая NPT
 Код **Р** трубная коническая R, ГОСТ 6211-81
 Код **Г** трубная цилиндрическая, ГОСТ 6357-81

Материал

Никелированная латунь, устойчивая к парам сероводорода, соляной кислоты и морского тумана код **НК**
 Нержавеющая сталь марки 08Х18Н10 по ГОСТ 5632-2014 (AISI 304) код **Н**
 Латунь код **К**
 Коррозионностойкий алюминиевый сплав код **А**

Климатическое исполнение

УХЛ1 (по требованию УХЛ2, УХЛ3, УХЛ4, УХЛ5, ХЛ1, ХЛ2, ХЛ3, ХЛ5, Т1, Т2, Т3, Т5, ОМ1, ОМ2, ОМ3, ОМ4, В2.1, В5)

ОПЦИИ, АКСЕССУАРЫ И ИСПОЛНЕНИЯ

НАИМЕНОВАНИЕ	МАРКИРОВКА
Нержавеющая сталь марки 03Х17Н13М2 по ГОСТ 5632-2014 (AISI 316L)	/316
Контргайка для цилиндрической резьбы	/КГ
Внешнее уплотнение для защиты IP на резьбе (только цилиндрическая резьба)	/УКФ
Морское исполнение	/МОРЕ

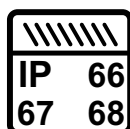
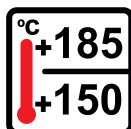
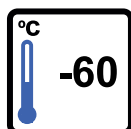

КОНСТРУКТИВНЫЕ ПАРАМЕТРЫ

<p>Переходники серии AB с наружной резьбы на внутреннюю резьбу</p> 	<p>Переходники серии AB с внутренней резьбы на внутреннюю резьбу</p> 
<p>Переходники серии AB с внутренней резьбы на наружную резьбу</p> 	<p>Переходники серии AB с наружной резьбы на наружную резьбу</p> 

Таблица резьб

Код размера резьбы		Резьба Б											
		02	01	1	2	3	4	5	6	7	8		
Резьба А	M	M12x1,5	M15x1,5	M20x1,5	M25x1,5	M32x1,5	M40x1,5	M50x1,5	M63x1,5	M75x1,5	M90x1,5		
	R	¼"	⅜"	½"	¾"	1"	1 ¼"	1 ½"	2"	2 ½"	3"		
	N	¼"	⅜"	½"	¾"	1"	1 ¼"	1 ½"	2"	2 ½"	3"		
	G	¼"	⅜"	½"	¾"	1"	1 ¼"	1 ½"	2"	2 ½"	3"		
	02	M12x1,5	¼"	¼"	¼"	X							
	01	M15x1,5	⅜"	⅜"	⅜"	X	X						
	1	M20x1,5	½"	½"	½"	X	X	X					
	2	M25x1,5	¾"	¾"	¾"	X	X	X	X				
	3	M32x1,5	1"	1"	1"	X	X	X	X	X			
	4	M40x1,5	1 ¼"	1 ¼"	1 ¼"	X	X	X	X	X	X		
	5	M50x1,5	1 ½"	1 ½"	1 ½"		X	X	X	X	X	X	
	6	M63x1,5	2"	2"	2"			X	X	X	X	X	X
	7	M75x1,5	2 ½"	2 ½"	2 ½"				X	X	X	X	X
	8	M90x1,5	3"	3"	3"					X	X	X	X

*Габаритные размеры подтверждаются при заказе.

ФОРМИРОВАНИЕ МАРКИРОВКИ

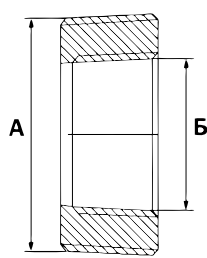
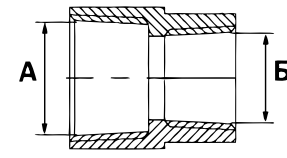
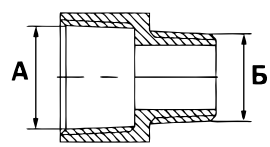
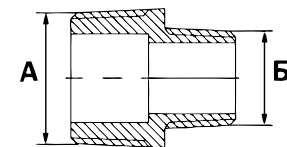
AB-X X X-X X X-X / X - ТУ 3400-007-72453807-07

- Тип заглушки
- Размер резьбы А
- Тип резьбы: Метрическая ГОСТ 24705-81 – М; Коническая дюймовая NPT – N;
- Трубная коническая R, ГОСТ 6211-81 – R; Трубная цилиндрическая ГОСТ 6357-81 – G
- Наружная – Н; Внутренняя – В
- Размер резьбы Б
- Тип резьбы Б: Коническая дюймовая NPT – N; Метрическая ГОСТ 24705-81 – М;
- Трубная коническая R, ГОСТ 6211-81 – R; Трубная цилиндрическая ГОСТ 6357-81 – G
- Наружная – Н; Внутренняя – В
- Материал кабельного ввода: Никелированная латунь – НК; Нержавеющая сталь – Н;
- Латунь – К; Коррозионностойкий алюминиевый сплав – А
- Опции, аксессуары и исполнения

Пример заказа: AB-02GH-02NB-NK – ТУ 3400-007-72453807-07.

ОПРОСНЫЙ ЛИСТ ЗАВОДА ГОРЭЛТЕХ НА ПЕРЕХОДНИКИ СЕРИИ АВ (ADL)

Вид взрывозащиты	<input type="checkbox"/> Ex d II C Gb U <input type="checkbox"/> Ex e II Gb U <input type="checkbox"/> Ex ia IIC Ga U <input type="checkbox"/> PH1 <input type="checkbox"/> PH2 <input type="checkbox"/> Ex d I Mb U <input type="checkbox"/> Ex e I Mc U <input type="checkbox"/> Ex ia I Ma U	Температура эксплуатации	от "____" до "____"
Защита IP	<input type="checkbox"/> IP66 <input type="checkbox"/> IP67 <input type="checkbox"/> IP68		
Климатическое исполнение	<input type="checkbox"/> УХЛ1 <input type="checkbox"/> УХЛ2 <input type="checkbox"/> УХЛ3 <input type="checkbox"/> УХЛ4 <input type="checkbox"/> УХЛ5 <input type="checkbox"/> OM1 <input type="checkbox"/> ХЛ1 <input type="checkbox"/> ХЛ2 <input type="checkbox"/> ХЛ3 <input type="checkbox"/> ХЛ5 <input type="checkbox"/> В2.1 <input type="checkbox"/> OM2 <input type="checkbox"/> OM4 <input type="checkbox"/> Т1 <input type="checkbox"/> Т2 <input type="checkbox"/> Т3 <input type="checkbox"/> Т5 <input type="checkbox"/> В5 <input type="checkbox"/> OM3		
Материал корпуса	<input type="checkbox"/> Никелированная латунь <input type="checkbox"/> Латунь <input type="checkbox"/> Коррозионностойкий алюминиевый сплав <input type="checkbox"/> Нержавеющая сталь 08Х18Н10 (АISI304) <input type="checkbox"/> Нержавеющая сталь 03Х17Н13М2 (АISI316)		
Опции, аксессуары и исполнения (только цилиндрическая резьба)	<input type="checkbox"/> Контргайка (резьба А) КГ		<input type="checkbox"/> Внешнее уплотнительное кольцо (резьба А) УКФ
	<input type="checkbox"/> Контргайка (резьба Б) КГ		<input type="checkbox"/> Внешнее уплотнительное кольцо (резьба Б) УКФ

<input type="checkbox"/> Переходник АВ с наружной резьбы на внутреннюю резьбу	<input type="checkbox"/> Переходник АВ с внутренней резьбы на внутреннюю резьбу
	
<input type="checkbox"/> Переходник АВ с внутренней резьбы на наружную резьбу	<input type="checkbox"/> Переходник АВ с наружной резьбы на наружную резьбу
	

Таблица резьб

Код размера резьбы		Резьба Б										Тип
		02	01	1	2	3	4	5	6	7	8	
Резьба А	М, ГОСТ 24705-81	M12x1,5	M15x1,5	M20x1,5	M25x1,5	M32x1,5	M40x1,5	M50x1,5	M63x1,5	M75x1,5	M89x1,5	<input type="checkbox"/>
	R, ГОСТ 6211-81	¼"	⅜"	½"	¾"	1"	1 ¼"	1 ½"	2"	2 ½"	3"	<input type="checkbox"/>
	NPT	¼"	⅜"	½"	¾"	1"	1 ¼"	1 ½"	2"	2 ½"	3"	<input type="checkbox"/>
	G, ГОСТ 6357-81	¼"	⅜"	½"	¾"	1"	1 ¼"	1 ½"	2"	2 ½"	3"	<input type="checkbox"/>
02	M12x1,5	¼"	¼"	¼"								<input type="checkbox"/>
01	M15x1,5	⅜"	⅜"	⅜"								<input type="checkbox"/>
1	M20x1,5	½"	½"	½"								<input type="checkbox"/>
2	M25x1,5	¾"	¾"	¾"								<input type="checkbox"/>
3	M32x1,5	1"	1"	1"								<input type="checkbox"/>
4	M40x1,5	1 ¼"	1 ¼"	1 ¼"								<input type="checkbox"/>
5	M50x1,5	1 ½"	1 ½"	1 ½"								<input type="checkbox"/>
6	M63x1,5	2"	2"	2"								<input type="checkbox"/>
7	M75x1,5	2 ½"	2 ½"	2 ½"								<input type="checkbox"/>
8	M90x1,5	3"	3"	3"								<input type="checkbox"/>
Тип	<input type="checkbox"/>	<input type="checkbox"/>	<input type="checkbox"/>	<input type="checkbox"/>								

Габаритные размеры подтверждаются при заказе.

Количество переходников, шт.	<input type="text"/> <input type="text"/> <input type="text"/> штук (не менее 3х)
Примечания заказчика	
Контактная информация	Организация: _____ Тел./факс: _____
	Почтовый адрес: _____
	Контактное лицо: _____ E-mail: _____

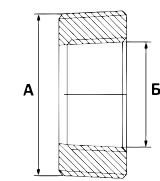
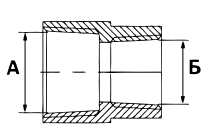
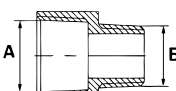
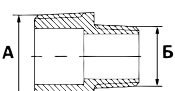
Кабельные вводы, заглушки, переходники

Выбор типоразмера и резьбы



Кольцо **УФФ (GRN)** внешнее уплотнительное фторопластовое кольцо хорошо себя зарекомендовало в условиях морского климата и агрессивной окружающей среде

Резьба кабельного ввода	Код уплотнительного кольца УФФ (GRN) для кабельных вводов с трубной цилиндрической резьбой ГОСТ 6357-81	Код уплотнительного кольца УФФ (GRN)*
1/4"/M12	УКФ02G	УКФ02М
3/8"/M16	УКФ01G	УКФ01М
1/2"/M20	УКФ1G	УКФ1М
3/4"/M25	УКФ2G	УКФ2М
1"/M32	УКФ3G	УКФ3М
1 1/4"/M40	УКФ4G	УКФ4М
1 1/2"/M50	УКФ5G	УКФ5М
2"/M63	УКФ6G	УКФ6М
2 1/2"/M75	УКФ7G	УКФ7М
3"/M90	УКФ8G	УКФ8М
4"	УКФ10G	—
5"	УКФ12G	—

*Для кабельных вводов с метрической резьбой ГОСТ 42705



Контргайки серии **КГ, КГП*** (DL) предназначены для фиксации кабельного ввода с цилиндрической / метрической резьбой с внутренней стороны корпуса

Резьба кабельного ввода	Код контргайки серии КГ трубная цилиндрическая ГОСТ 6357-81	Код контргайки серии КГ метрическая ГОСТ 24705	Код контргайки серии КГП* метрическая ГОСТ 24705
1/4"/M12	КГ02G	КГ02М	КГП02М
3/8"/M16	КГ01G	КГ01М	КГП01М
1/2"/M20	КГ1G	КГ1М	КГП1М
3/4"/M25	КГ2G	КГ2М	КГП2М
1"/M32	КГ3G	КГ3М	КГП3М
1 1/4"/M40	КГ4G	КГ4М	КГП4М
1 1/2"/M50	КГ5G	КГ5М	КГП5М
2"/M63	КГ6G	КГ6М	КГП6М
2 1/2"/M75	КГ7G	КГ7М	КГП7М
3"/M90	КГ8G	КГ8М	КГП8М
4"	КГ10G	—	КГП10М
5"	КГ12G	—	КГП12М

*Контргайка из полиамида.



Рифленные стопорные шайбы серии **СШ (CW)** устанавливаются опционально для увеличения стойкости соединения кабельного ввода и корпуса к коробки к вибрационным нагрузкам

Резьба кабельного ввода	Рифленные стопорные шайбы серии СШ метрическая ГОСТ 24705
1/4"/M12	—
3/8"/M16	—
1/2"/M20	СШ 1М
3/4"/M25	СШ 2М
1"/M32	СШ 3М
1 1/4"/M40	СШ 4М
1 1/2"/M50	СШ 5М
2"/M63	—
2 1/2"/M75	СШ 7М
3"/M90	СШ 8М
4"	—
5"	—



Кольцо заземления **A-31**

A-31 устанавливаются между кабельным вводом и корпусом КСРВ-П и служат для подключения жилы заземления и обеспечения электрической целостности цепи

Резьба кабельного ввода	Код кольца заземления серии A-31 трубная цилиндрическая ГОСТ 6357-81	Код кольца заземления серии A-31 метрическая ГОСТ 24705
3/8"/M16	A 0131G	A 0131M
1/2"/M20	A 131G	A 131M
3/4"/M25	A 231G	A 231M
1"/M32	A 331G	A 331M
1 1/4"/M40	A 431G	A 431M
1 1/2"/M50	A 531G	A 531M
2"/M63	A 631G	A 631M
2 1/2"/M75	A 731G	A 731M
3"/M90	A 831G	A 831M



Защитные колпачки ЗК (PGA)

ЗК (PGA) предназначен для дополнительной защиты кабельного ввода от грязи и других мелких предметов, которые могут скапливаться на поверхности оболочки в процессе эксплуатации

Типоразмер кабельного ввода		Наименование защитного колпачка ЗК (PGA)
КНВ01	КОВ01	ЗК26-87
КНВ1	КОВ1	ЗК27-103
КНВ2	КОВ2	ЗК38-110
КНВ3	КОВ3	ЗК46-118
КНВ4	КОВ4	ЗК55-142
КНВ5	КОВ5	ЗК68-170
КНВ6	КОВ6	ЗК79-145
КНВ7	КОВ7	ЗК95-154
КНВ71	КОВ71	ЗК95-154
КНВ8	КОВ8	ЗК103-154
КНВ81	КОВ81	ЗК118-182

Типоразмер кабельного ввода		Наименование защитного колпачка ЗК (PGA)
КНВТН01	КНВТВ01	ЗК26-87
КНВТН1	КНВТВ1	ЗК27-103
КНВТН2	КНВТВ2	ЗК38-110
КНВТН3	КНВТВ3	ЗК46-118
КНВТН4	КНВТВ4	ЗК55-142
КНВТН5	КНВТВ5	ЗК68-170
КНВТН6	КНВТВ6	ЗК79-145
КНВТН7	КНВТВ7	ЗК103-154
КНВТН71	КНВТВ71	ЗК103-154
КНВТН8	КНВТВ8	ЗК118-182
КНВТН81	КНВТВ81	ЗК118-182

Типоразмер кабельного ввода			Наименование защитного колпачка ЗК (PGA)
КНЕТ1	КНЕТН1	КНЕТВ1	ЗК30-93
КНЕТ2	КНЕТН2	КНЕТВ2	ЗК32-100
КНЕТ3	КНЕТН3	КНЕТВ3	ЗК46-118
КНЕТ4	КНЕТН4	КНЕТВ4	ЗК46-118
КНЕТ5	КНЕТН5	КНЕТВ5	ЗК46-118

Типоразмер кабельного ввода		Наименование защитного колпачка ЗК (PGA)
КОВТН1	КОВТВ1	ЗК38-110
КОВТН2	КОВТВ2	ЗК46-118
КОВТН3	КОВТВ3	ЗК55-142
КОВТН4	КОВТВ4	ЗК68-170
КОВТН5	КОВТВ5	ЗК79-145
КОВТН6	КОВТВ6	ЗК95-154

Типоразмер кабельного ввода	Наименование защитного колпачка ЗК (PGA)
КНВМ1Н-15	ЗК27-103
КНВМ2Н-20	ЗК38-110
КНВМ3Н-25	ЗК46-118
КНВМ4Н-32	ЗК55-142